

▶ TR838H4CE

HR	Upute za uporabu Sušilica	2
SL	Navodila za uporabo Sušilni stroj	39

USER MANUAL

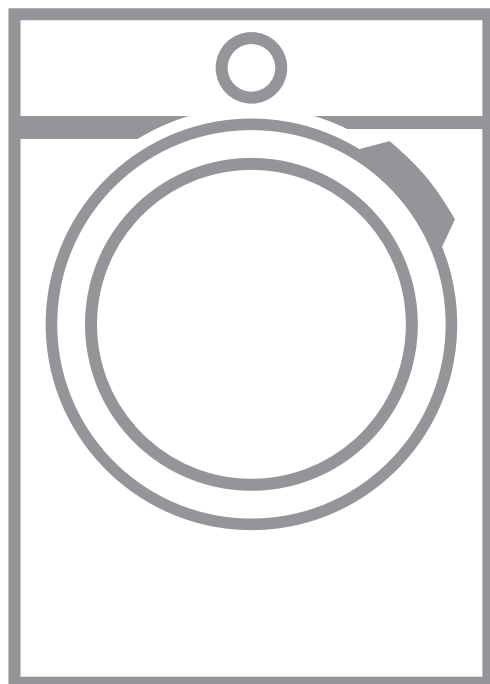

AEG

SADRŽAJ

1. SIGURNOSNE INFORMACIJE.....	3
2. SIGURNOSNE UPUTE.....	7
3. OPIS PROIZVODA.....	9
4. UPRAVLJAČKA PLOČA.....	10
5.  WI-FI - POSTAVLJANJE VEZE.....	11
6. PROGRAMI.....	14
7. OPCIJE.....	18
8. PRIJE PRVE UPOTREBE.....	20
9. SVAKODNEVNA UPORABA.....	21
10. SAVJETI.....	25
11. ČIŠĆENJE I ODRŽAVANJE.....	26
12. RJEŠAVANJE PROBLEMA.....	29
13. TEHNIČKI PODACI.....	33
14. BRZI VODIČ	35
15. OBRAZAC S PODACIMA O PROIZVODU KOJI SE ODNOSI NA E.U. UREDBA 1369/2017.....	37
16. BRIGA ZA OKOLIŠ.....	38

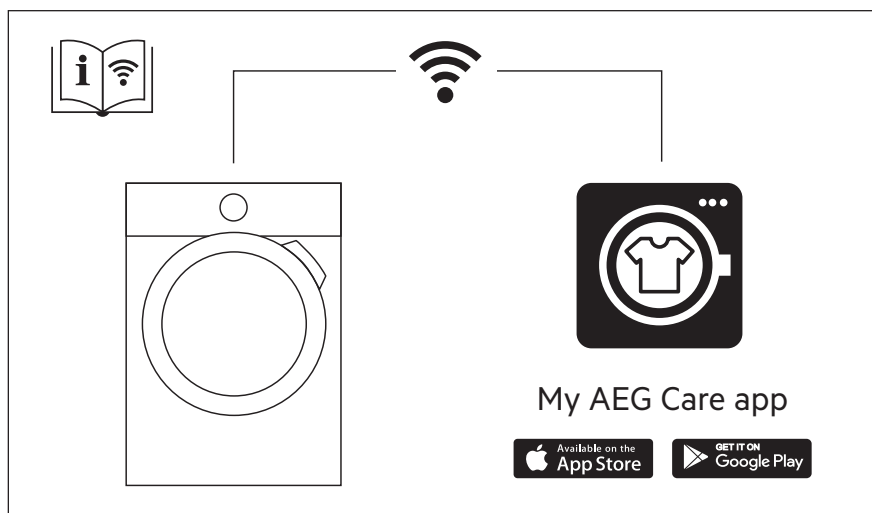

ZA SAVRŠENE REZULTATE

Hvala vam na odabiru ovog AEG proizvoda. Proizveli smo ga tako da dugo godina besprijekorno radi, primjenom inovativnih tehnologija koje olakšavaju život - funkcije koje možda nećete pronaći kod običnih uređaja. Odvojite nekoliko minuta na čitanje kako biste iz njega izvukli ono najbolje.

Posjetite naše internetske stranice:



Dobit ćete savjete o korištenju, rješavanju problema, brošure i informacije o servisu i popravcima:

www.aeg.com/support



Registrirajte svoj proizvod za bolju uslugu:

www.registeraeg.com



Kupite dodatnu opremu, potrošni materijal i originalne rezervne dijelove za svoj uređaj:

www.aeg.com/shop

KORISNIČKA SLUŽBA I SERVIS

Uvijek koristite originalne zamjenske dijelove.

Kada kontaktirate naš ovlaštenu servis trebate imati sljedeće podatke: Model, PNC, serijski broj.

Podaci se mogu naći na nazivnoj pločici.

 Upozorenje / oprez - sigurnosne informacije

 Opće informacije i savjeti

 Ekološke informacije

Zadržava se pravo na izmjene.

1. SIGURNOSNE INFORMACIJE



Prije početka postavljanja i korištenja ovog uređaja pažljivo pročitajte isporučene upute.

Proizvođač nije odgovoran za bilo kakve ozljede ili oštećenje koji su rezultat neispravne ugradnje ili uporabe. Upute uvijek držite na sigurnom i pristupačnom mjestu za buduću uporabu.



Upozorenje: Opasnost od požara/Zapaljivi materijali.

Uređaj sadrži zapaljivi plin, propan (R290), plin s visokom razinom ekološke kompatibilnosti. Držite vatru i izvore paljenja dalje od uređaja. Pazite da ne uzrokuje oštećenje u sustavu hlađenja koji sadrži propan.

1.1 Sigurnost djece i osjetljivih osoba



UPOZORENJE!

Opasnost od gušenja, ozljede ili trajne nesposobnosti.

- Ovaj uređaj mogu koristiti djeca u dobi od 8 godina i starija te osobe smanjenih tjelesnih, osjetilnih ili mentalnih mogućnosti ili osobe koje ne raspolažu iskustvom ili znanjem ako su pod nadzorom osobe odgovorne za njihovu sigurnost i rade po uputama koje se odnose na sigurno korištenje uređaja te razumiju uključene opasnosti.
- Djeca dobi između 3 i 8 godina i osobe s vrlo teškim i složenim invaliditetom moraju se držati podalje od uređaja, osim ako su pod stalnim nadzorom.
- Djecu mlađu od 3 godine treba držati podalje od uređaja, osim ako su pod stalnim nadzorom.
- Ne dopustite djeci da se igraju s uređajem.
- Ambalažu držite podalje od djece i zbrinite je na odgovarajući način.
- Držite deterdžente izvan dohvata djece.
- Držite djecu i kućne ljubimce podalje od uređaja kad su vrata otvorena.
- Ako uređaj ima funkciju roditeljske zaštite, mora se aktivirati.
- Bez nadzora djeca ne smiju obavljati čišćenje uređaja i korisničko održavanje.

1.2 Opća sigurnost

- Ovaj je uređaj namijenjen samo za sušenje rublja za kućanstvo koje se može sušiti u perilici.
- Ne koristite funkciju sušilice ako je rublje zaprljano industrijskim kemikalijama.
- Ovaj je uređaj namijenjen za pojedinačnu uporabu u domaćinstvu u zatvorenom prostoru.
- Ovaj uređaj može se koristiti u uredima, hotelskim sobama, sobama za goste s doručkom, seoskim kućama za goste i drugim sličnim smještajem u kojima

takva uporaba ne prelazi (prosječnu) razinu uporabe u domaćinstvu.

- Ne mijenjajte specifikacije ovog uređaja.
- Ako je sušilica postavljena na vrh perilice za rublje, koristite komplet za slaganje. Komplet za slaganje, dostupan od ovlaštenog dobavljača, može se koristiti samo s uređajima navedenim u uputama isporučenim s priborom. Pažljivo ih pročitajte prije postavljanja (pogledajte letak o postavljanju).
- Uređaj se može postaviti kao samostojeći ili ispod kuhinjske radne ploče, uz dovoljno prostora (pogledajte letak o postavljanju).
- Ne postavljajte uređaj iza vrata koja se mogu zaključati, kliznih vrata ili vrata s šarkom na suprotnoj strani, što bi spriječilo potpuno otvaranje vrata uređaja.
- Ventilacijski otvor u podnožju ne smije biti prekriven tepihom, prostirkom ili bilo kojom podnom oblogom.
- UPOZORENJE: Uređaj se ne smije napajati preko vanjskog sklopnog uređaja, kao što je tajmer, ili biti spojen na krug koji komunalna služba redovito uključuje i isključuje.
- Priključite mrežni utikač u mrežnu utičnicu samo na kraju postupka postavljanja. Provjerite je li mrežni utikač pristupačan nakon postavljanja.
- Provjerite imate li dobru ventilaciju u prostoriji gdje je uređaj postavljen kako biste izbjegli povratni protok neželjenih plinova u prostoriju iz uređaja u kojima izgaraju druga goriva, uključujući otvoreni plamen.
- UPOZORENJE: Ne postavljajte uređaj u okoliš u kojem nema izmjene zraka.
Uređaj sadrži zapaljivi plin, propan (R290), plin s visokom razinom ekološke kompatibilnosti. Držite vatru i izvore paljenja dalje od uređaja. Pazite da ne uzrokuje oštećenje u sustavu hlađenja koji sadrži propan.
- UPOZORENJE: Ventilacijski otvori na kućištu uređaja ili ugradbenom elementu ne smiju biti blokirani.

- UPOZORENJE: Ne oštećujte sklop rashladnog sredstva.
- Ako je mrežni kabel za napajanje oštećen, mora ga zamijeniti proizvođač, ovlašteni servisni centar ili kvalificirane osobe kako bi se izbjegao strujni udar.
- Ne prekoračujte maksimalno punjenja od 8,0 kg (pogledajte poglavlje „Tablica programa”).
- Obrišite vlakna ili ostatke ambalaže koji su se nakupili oko uređaja.
- Nemojte pokretati uređaj bez filtra. Očistite filter za vlakna prije ili nakon svake uporabe.
- Nemojte sušiti neoprane predmete u sušilici rublja.
- Predmeti koji su zaprljani tvarima poput ulja za kuhanje, acetona, alkohola, benzina, kerozina, sredstva za uklanjanje mrlja, terpentina, voskova i sredstava za uklanjanje voska prije sušenja u sušilici rublja moraju se oprati u vrućoj vodi s dodatnom količinom deterdženta.
- Predmeti poput pjenaste gume (lateks pjena), kapa za tuširanje, vodonepropusnog tekstila, predmeta s gumenom podlogom i odjeće ili jastuka napunjenih pjenastim gumenim punjenjem ne smiju se sušiti u sušilici rublja.
- Omekšivači tkanine ili slični proizvodi smiju se koristiti samo onako kako je navedeno u uputama proizvođača proizvoda.
- Uklonite sve predmete iz predmeta koji bi mogli biti izvor zapaljenja, poput upaljača ili šibica.
- UPOZORENJE: Nikad ne zaustavljajte sušilicu rublja prije kraja ciklusa sušenja, osim ako se svi predmeti brzo uklone i rašire tako da se toplina rasprši.
- Prije svakog postupka održavanja, isključite uređaj i iskopčajte utikač iz utičnice.

2. SIGURNOSNE UPUTE

2.1 Postavljanje



UPOZORENJE: Opasnost od požara/ Zapaljivi materijali.

- Odstranite svu ambalažu.
- Ne postavljajte i ne koristite oštećeni uređaj.
- Slijedite upute za postavljanje isporučene s uređajem.
- Ne postavljajte uređaj u okoliš u kojem nema izmjene zraka
Uređaj sadrži zapaljivi plin, propan (R290), plin s visokom razinom ekološke kompatibilnosti. Držite vatru i izvore paljenja dalje od uređaja. Pazite da ne uzrokuje oštećenje u sustavu hlađenja koji sadrži propan.
- Prilikom pomicanja uređaja uvijek budite pažljivi jer je uređaj težak. Uvijek nosite zaštitne rukavice i zatvorenu obuću.
- Uređaj nemojte postavljati na mjesta na kojima temperatura može biti niža od 5 °C ili viša od 35 °C.
- Površina na podu na koju će se postaviti uređaj mora biti ravna, stabilna, otporna na toplinu i čista.
- Provjerite cirkulira li zrak između uređaja i poda.
- Tijekom premještanja uređaj uvijek držite vertikalno.
- Stražnja površina uređaja mora se prisloniti na zid.
- Nakon što se uređaj postavi u konačan položaj, libelom provjerite je li uređaj ispravno niveliran. Ako nije, podesite nožice.

2.2 Električni priključak



UPOZORENJE!

Opasnost od požara i strujnog udara.

- Utikač kabela napajanja uključite u utičnicu tek po završetku postavljanja. Provjerite postoji li nakon montaže pristup utikaču.
- **UPOZORENJE:** Ovaj je uređaj dizajniran za ugradnju / spajanje na priključak za uzemljenje u zgradi.

- Provjerite jesu li parametri na natpisnoj pločici kompatibilni s električnim vrijednostima mrežnog napajanja.
- Uvijek koristite pravilno montiranu utičnicu sa zaštitom od strujnog udara.
- Ne koristite adaptere s više utičnica i produžne kabele.
- Ne povlačite kabel napajanja kako biste izvukli utikač iz utičnice. Uvijek uhvatite i povucite utikač.
- Kabel napajanja ili utikač ne dodirujte vlažnim rukama.

2.3 Primjena



UPOZORENJE!

Opasnost od ozljeda, električnog udara, vatre, opekotina ili oštećenja uređaja.



UPOZORENJE: Opasnost od požara/ Zapaljivi materijali. Uređaj sadrži zapaljivi plin, propan (R290), plin s visokom razinom ekološke kompatibilnosti. Držite vatru i izvore paljenja dalje od uređaja. Pazite da ne uzrokuje oštećenje u sustavu hlađenja koji sadrži propan.

- Ovaj uređaj namijenjen je isključivo uporabi u kućanstvu (u zatvorenom).
- Ne sušite oštećene (poderane, pohabane) predmete koji sadrže postave ili ispune.
- Ako je rublje oprano sredstvom za uklanjanje mrlja, provedite dodatni ciklus ispiranja prije početka ciklusa sušenja.
- Sušite samo tkanine prikladne za sušenje u uređaju. Slijedite upute za čišćenje na etiketi predmeta.
- Kondenziranu/destiliranu vodu ne upotrebljavajte za piće ili pripremu hrane. To može uzrokovati zdravstvene probleme za ljude i kućne ljubimce.
- Nemojte sjediti ili stajati na otvorenim vratima uređaja.
- Nemojte sušiti mokru odjeću koja kaplje u uređaj.

2.4 Unutarnje osvjetljenje



UPOZORENJE!

Opasnost od ozljede.

- Vidljivo LED zračenje, ne gledajte izravno u žaruljicu.
- Za zamjenu unutarnjeg osvjetljenja obratite se ovlaštenom servisu.

2.5 Održavanje i čišćenje



UPOZORENJE!

Opasnost od ozljeda ili oštećenja uređaja.



Upozorenje: Opasnost od požara/ Zapaljivi materijali. Uređaj sadrži zapaljivi plin, propan (R290), plin s visokom razinom ekološke kompatibilnosti. Držite vatru i izvore paljenja dalje od uređaja. Pazite da ne uzrokuje oštećenje u sustavu hlađenja koji sadrži propan.

- Za čišćenje uređaja ne koristite prskanje vodom i parom.
- Uređaj očistite vlažnom mekom krpom. Koristite samo neutralne deterdžente. Nikada ne koristite abrazivna sredstva, abrazivne spužvice za ribanje, otapala ili metalne predmete.
- Budite pažljivi prilikom čišćenja uređaja kako biste spriječili oštećenje sustava hlađenja.

2.6 Kompresor



UPOZORENJE!

Postoji opasnost od oštećenja uređaja.

- Kompresor i kompresorski sustav u sušilici napunjen je posebnim sredstvom koje ne sadrži kloro-fluoro-ugljikovodike. Sustav uvijek mora biti

hermetički zatvoren. Oštećenje sustava može prouzročiti curenje.

2.7 Servis

- Za popravak uređaja obratite se ovlaštenom servisnom centru.
- Koristite samo originalne rezervne dijelove.
- Što se tiče žarulje(a) unutar ovog proizvoda i rezervnih žarulja koje se prodaju zasebno: Ove žarulje namijenjene su da izdrže ekstremne fizičke uvjete u kućanskim uređajima, poput temperature, vibracija, vlage ili namijenjene su signalizaciji informacija o radnom stanju uređaja. Nisu namijenjene za druge primjene i nisu pogodne za osvjetljenje u kućanstvu.

2.8 Odlaganje



UPOZORENJE!

Opasnost od ozljede ili gušenja.



Upozorenje: Opasnost od požara / Opasnost od oštećenja stvari i oštećenja uređaja.

- Uređaj isključite iz električnog napajanja i iz vodovodnog sustava.
- Odrežite kabel napajanja blizu uređaja i odložite ga.
- Uređaj sadrži zapaljivi plin (R290). Za informacije o pravilnom odlaganju uređaja kontaktirajte lokalnu komunalnu službu.
- Uklonite bravu na vratima kako biste spriječili zatvaranje djece ili kućnih ljubimaca u bubnju.
- Uređaj odložite u skladu s lokalnim zahtjevima za odlaganje električne i elektroničke opreme (WEEE).

3. OPIS PROIZVODA

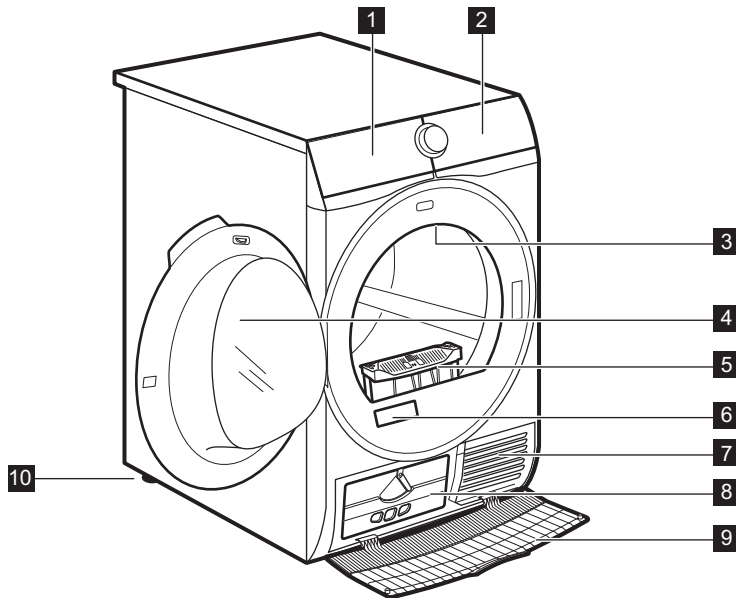

- | | |
|-----------------------------------|---------------------------------|
| 1 Spremnik vode | 7 Otvori za protok zraka |
| 2 Upravljačka ploča | 8 Poklopac kondenzatora |
| 3 Unutarnje osvjetljenje | 9 Pokrov kondenzatora |
| 4 Vrata uređaja | 10 Podesive nožice |
| 5 Filtar | |
| 6 Nazivna pločica i QR kod | |

i Radi lakšeg stavljanja rublja ili instalacije, smjer otvaranja vrata može se promijeniti (pogledajte zasebnu uputu).

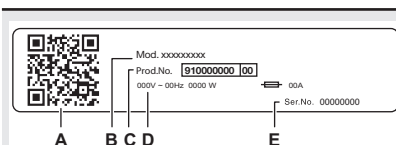

Na natpisnoj pločici stoji:

- QR kod
- naziv modela
- broj proizvoda
- električne klase
- serijski broj

4. UPRAVLJAČKA PLOČA

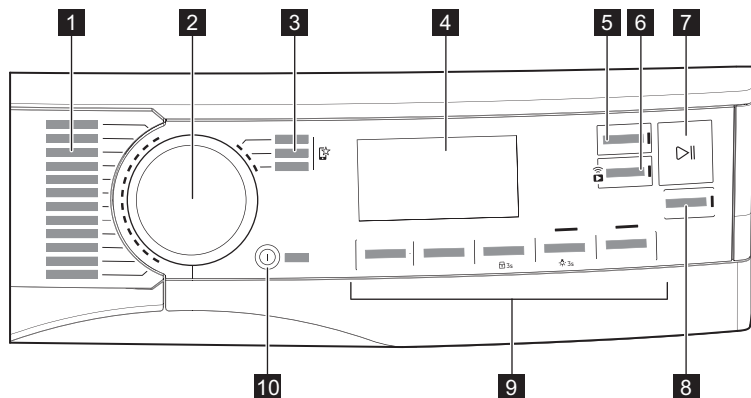

- | | |
|--|--|
| 1 Programi | 7 ▶ Start/Pauza (Start/Pause) tipka |
| 2 Programator | 8 📶 SyncDry tipka |
| 3 Omiljeni programi ☆ | 9 Opcije |
| 4 Zaslou | 10 ⏻ Uključeno/Isključeno (On/Off) tipka s <i>auto-off</i> funkcija |
| 5 🕒 Završi u tipka | |
| 6 📶 Daljinski upravljanje tipka | |

4.1 Prikaz

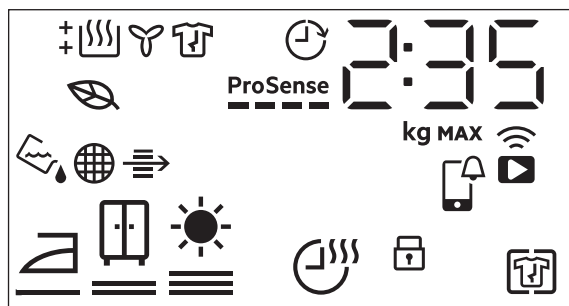

Simbol na zaslonu	Opis simbola
2 : 35	prikaz vremena ciklusa

Simbol na zaslonu	Opis simbola
	maksimalno punjenje
	završite odabir (do 24 h)
	bežična veza
	daljinski upravljač
	APP obavijest za provjeru
	opcija + Bez gužvanja je uključena
	roditeljska zaštita uključena
	suhoća rublja: suho za glačanje, suho za u ormar, ekstra suho
	opcija Vrijeme sušenja je uključena
	indikator: <i>ispraznite spremnik za vodu</i>
	indikator: <i>očistite filter</i>
	indikator: <i>provjerite kondenzator</i>
	Način rada sušenja <i>ECO</i>
	indikator: <i>faza sušenja</i>
	indikator: <i>faza hlađenja</i>
	indikator: <i>faza zaštite od gužvanja</i>
	opcija Završi u je uključena
ProSense 	ProSense indikator
MAX	indikator: <i>prekoračeno maksimalno opterećenje</i>

5. WI-FI - POSTAVLJANJE VEZE

Ovo poglavlje opisuje kako spojiti pametni uređaj na Wi-Fi mrežu i povezati ga s mobilnim uređajima.

Pomoću ove funkcije možete primiti obavijesti, nadzirati i kontrolirati sušilicu rublja s mobilnih uređaja.

Funkcija Wi-Fi je isključena kao tvornički zadana postavka.

Za povezivanje uređaja kako biste uživali u cijelom nizu potrebnih značajki i usluga potrebno vam je:

- Kućna bežična mreža s internetskom vezom.
- Mobilni uređaj spojen na bežičnu mrežu.

Frekvencija	2,412 - 2,472 GHz za europsko tržište
Protokol	IEEE 802,11b/g/n
Maks. snaga	< 20dBm

5.1 QR kod na natpisnoj pločici

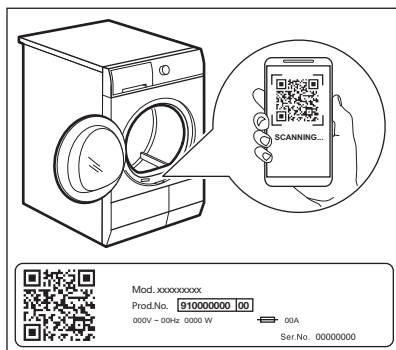

QR kod može se koristiti na dva načina:

- Skenirajte QR kod putem ugrađene aplikacije kamere kako biste preuzeli aplikaciju My AEG Care iz trgovine App Store na svojem pametnom uređaju i slijedite potrebne korake.
- Uparivanje pametnog uređaja s uređajem radi jednostavnijeg postupka. Skenirajte QR kod s ugrađenom My AEG Care aplikacijom za skeniranje QR kodova.

5.2 Instalacija My AEG Care

Prilikom povezivanja sušilice s aplikacijom, stanite blizu nje sa svojim pametnim uređajem.

Provjerite je li vaš pametni uređaj povezan s bežičnom mrežom.

1. Idite na App Store na vašem pametnom uređaju ili skenirajte QR

kod (*pogledajte odjeljak „QR kod na nazivnoj pločici“*).

2. Preuzmite i instalirajte aplikaciju My AEG Care .
3. Uvjerite se da ste pokrenuli Wi-fi vezu na sušilici. Ako niste, idite na odabir ispod.
4. Pokrenite aplikaciju. Odaberite državu i jezik i prijavite se s vašom adresom e-pošte i lozinkom. Ako nemate račun, kreirajte novi račun slijedeći upute u My AEG Care.

5.3 Konfiguracija bežične veze

Prije nego što započnete konfiguraciju, preuzmite i instalirajte My AEG Care aplikaciju na svoj pametni uređaj.

1. Pritisnite gumb Uključeno/ Isključeno (On/Off) da biste uključili uređaj.
2. Pričekajte približno 8 sekundi.
3. Pritisnite i držite pritisnutom gumb Daljinsko upravljanje otprilike 3 sekunde dok ne začujete jedan 'klik'.

Simboli: Na zaslonu se pojavljuje i



. Nakon nekoliko sekundi treperi

samo simbol: ostaje. Uređaj pokreće vezu, a za aktiviranje bežičnog modula potrebno je oko 10 sekundi. Kad je spremno simbol: (**Access Point**) se pojavljuje na zaslonu. **Access Point** je otvorena oko 3 minute.

4. Konfigurirajte My AEG Care aplikaciju na vašem pametnom uređaju i slijedite upute na zaslonu za povezivanje uređaja s vašom WiFi mrežom.
5. Ako je veza uspostavljena, simbol je isključen i ikona WiFi ostaje stalno upaljena.





Svaki put kada uključite uređaj, uređaj će se automatski pokušati spojiti na mrežu. Nakon uspostavljanja veze simbol: prestaju bljeskati.

Za isključivanje bežične veze dodirnite i držite pritisnut gumb  Daljinsko upravljanje dok ne začujete 'klik'. Simbol:  pojavljuje se na zaslonu.



Uređaj pohranjuje konfiguraciju zadnje veze. Za korištenje bežičnih značajki uređaja, bežična veza mora biti u načinu rada .

Za uklanjanje podataka za prijavu na bežičnu vezu, dodirnite i držite pritisnut gumb  Daljinsko upravljanje oko 10 sekundi dok ne čujete 2 zvučna signala. Simbol:  pojavi se na zaslonu.

5.4 Daljinsko pokretanje



My AEG Care omogućava vam da kontrolirate pranje vašeg rublja putem mobilnog uređaja.

Sadrži veliki broj programa, korisnih značajki i informacija o proizvodima koji su savršeno prilagođeni uređaju.

Kroz aplikaciju možete odabrati programe koji su već dostupni na upravljačkoj ploči uređaja i također otključati dodatne programe dostupne samo s mobilnog uređaja.

Dodatni se programi mogu mijenjati tijekom vremena, zajedno s novim verzijama aplikacije.

To je prilagođena njega rublja - sve s vašeg mobilnog uređaja.

Daljinsko pokretanje omogućuje vam pokretanje ciklusa daljinskim upravljačem.



Daljinska kontrola automatski se uključuje kad pritisnete gumb  Start/ Pauza za pokretanje programa, ali je također moguće i pokrenuti program sušenja na daljinu.

Daljinsko pokretanje

Brzim dodirnom ove tipke uključuje se funkcija Daljinsko pokretanje koja vam omogućuje da daljinski pokrenete, pauzirate i zaustavite uređaj.

Uključuje se odgovarajuća led lampica i na zaslonu se pojavljuje odgovarajuća ikona.



Ako program postavite putem aplikacije, a on se ne podudara s položajem gumba, tekst  se prikazuje naizmjenično s trajanjem programa.

Pritisnite i dulje držite ovu tipku kako biste omogućili druge dvije funkcije:

- držite je pritisnutom 3 sekunde dok god se ne začuje klik: Wi-Fi se uključuje i isključuje.
- držite je pritisnutom 10 sekundi dok se ne oglasi dvostruki zvučni signal i na zaslonu se pojavi  : za resetiranje mrežnih vjerodajnica.

5.5 Bežično ažuriranje



UPOZORENJE!

Tijekom ažuriranja topla se preporučuje da uređaj ne isključujete ili iskopčavate iz napajanja.

Aplikacija može predložiti ažuriranje za preuzimanje novih značajki.

Ažuriranje se prihvaća samo putem aplikacije.

Ako program radi, aplikacija će pokazati obavijest da će se ažuriranje pokrenuti na kraju programa.

Tijekom ažuriranja na zaslonu uređaja prikazuje se .

Uređaj će se moći ponovno koristiti na kraju ažuriranja bez ikakve obavijesti o uspješnom ažuriranju.

Ako dođe do pogreške, na zaslonu uređaja prikazuje se : samo pritisnite bilo koju tipku ili okrenite regulator za povratak na normalnu uporabu.

5.6 Wi-Fi Always On (uvijek uključeno)

Funkcija Wi-Fi Always On može se aktivirati samo putem aplikacije My AEG Care.

Ova funkcija povezuje uređaj s mrežom, čak i kada je uređaj isključen, kako biste

ga uvijek mogli daljinski uključiti i njime upravljati s vašeg uređaja.

Indikator  se povremeno uključuje i isključuje (1 sekunda uključeno, 5 sekundi isključeno).

Uređaj je moguće uključiti pritiskom na gumb  Uključeno/Isključeno (On/Off) ili putem aplikacije.



Funkcija Wi-Fi Always On može utjecati na potrošnju energije.



Funkcija Wi-Fi Always On onemogućena je prema zadanim postavkama.

6. PROGRAMI

6.1 My AEG Care aplikacija i dodatni skriveni programi

My AEG Care omogućuje vam **široki izbor dodatnih skrivenih programa**.

Priključite uređaj na My AEG Care i moći ćete odabrati program sušenja koji najviše odgovara vašim potrebama.

Također možete memorirati bilo koji od skrivenih ciklusa u favorit programe  pozicije. Za odabir programa iz uređaja, izravno pogledajte odlomak "Favorit programi " u odjeljku "Opcije".















Nazivi programa podložni su promjenama ovisno o zahtjevima tržišta bez prethodne obavijesti.

Aplikacija My AEG Care će vam dati potpuni opis svakog programa.

Sportska odjeća	Ručnici	Program za dječju odjeću
Sportska odjeća	Dlaka kućnih ljubimaca	Posteljina
Rugbi oprema	Lako glačanje	Stalak za sušenje
Tenisice za trčanje	Anti-Allergy	
Zavjese	Traper	



6.2 Programi

Programi	Količina punjenja ¹⁾	Značajke / Oznaka tkanine ²⁾
MixDry	5,0 kg	Namijenjen za rutinsko sušenje onoga što perete bez sortiranja. Ravnomjerno suši odjeću napravljenu od pamuka, mješavine pamuka i sintetike i sintetike. / 
 ³⁾ Pamuk (Cottons) Eco	8,0 kg	Program za pamučne tkanine dizajniran za maksimalnu uštedu energije. / 
Pamuk (Cottons)	8,0 kg	Program za pranje bijelog i šarenog pamučnog rublja. Zadana postavka za razinu suhoće „spremno za pohranu“. / 
Sintetika (Synthetics)	4,0 kg	Miješano rublje koje sadrži uglavnom sintetička vlakna poput poliester, poliamida itd. / 
Nježan (Delicates)	2,0 kg	Preporučuje se za generičke osjetljive tkanine poput viskoze, rajona, akrila i njihovih mješavina. / 
  Vuna (Wool)	1,0 kg	Nježno suši strojno i ručno perive vunene predmete. Izvadite odjeću odmah nakon završetka programa.  WOOL HAND WASH SAFE Ciklus sušenja vune na ovom uređaju odobrila je kompanija Woolmark za sušenje proizvoda od vune s oznakom "ručno pranje" uz uvjet da je rublje osušeno u skladu s uputama na etiketi odjeće i u skladu s uputama proizvođača stroja. Slijedite oznaku za održavanje odjeće za ostale upute za rublje. M2001 Woolmark simbol je oznaka certifikacije u mnogim državama.
Svila	0,5 kg	Čuva oblik osjetljive strojno i ručno perive svilene odjeće te smanjuje nabore nježnim toplim zrakom i mekim pokretima. / 

Programi	Količina punjenja ¹⁾	Značajke / Oznaka tkanine ²⁾
Posteljina (Bedlinen) XL	4,5 kg	Suši do tri kompleta posteljina odjednom. Minimizira uvrtanje i zapetljavanja velikih predmeta kako bi se osiguralo da svaka posteljina dosegne jednoliku suhoću bez mokrih mjesta. / 
 Odjeća za boravak na otvorenom (Outdoor)	2,0 kg	Održava funkcionalnost tkanina za boravak u prirodi izrađenih od tehničkog tekstila i vraća vodonepropusnost voodootpornim jaknama i nepropusnim jaknama s uklonjivim podstavama (prikladan za sušenje u sušilici).
 Hygiene	5,0 kg	Suši i dezinficira vašu odjeću i druge predmete održavajući temperaturu iznad 60 °C tijekom vremena, uklanjajući 99,9% bakterija i virusa ⁴⁾ . Opaska: Ovaj ciklus treba koristiti samo za vlažne predmete. Nije prikladan za osjetljive tkanine. / 
Popluni (Duvet)	3,0 kg	Osigurava pravilno sušenje unutarnjih dijelova kroz jednostruke ili dvostruke poplune, jastuke i podstavljene deke. / 
Osvježavanje (Refresh)	1,0 kg	Samo za suho rublje Kratki ciklus na niskoj temperaturi koji pomaže ukloniti mirise iz male količine rublja. Namijenjeno i za suhu odjeću koja je dugo bila odložena. / 



























1) Maksimalna težina odnosi se na suhe predmete.

2) Za značenje oznaka tkanine, pogledajte poglavlje *SVAKODNEVA UPORABA: Priprema rublja*.

3) Program  Pamuk (Cottons) ECO u kombinaciji s odabirom *suho za u ormar*  Razina suhoće je "Standardni program za pamuk" u skladu s Uredbom EU Komisije Br. 392/2012. Prikladan je za sušenje normalno vlažnog rublja od pamuka i najučinkovitiji je program u pogledu potrošnje energije za sušenje vlažnog pamučnog rublja.

4) Ispitan na Candida albicans, MS2 Bacteriophage i Escherichia coli u vanjskom ispitivanju koji je proveo centar Swissatest Testmaterialien AG 2021. godine (izvješće o ispitivanju br. 20212038).

Programi i opcije kompatibilnost odabira

Opcije				
Programi 1)	 Razina suhoće	 Vrijeme sušenja	 + Bez gužvanja	 Jako tih način rada
MixDry	 	■	■	■
 Pamuk (Cottons) Eco			■	
Pamuk (Cottons)	  	■	■	■
Sintetika (Synthetics)	  	■	■	■
Nježan (Delicates)	 2)		■	
  Vuna (Wool)		■ 3)		
Svila	 2)		■	
Posteljina (Bedlinen) XL	  	■	■	
 Odjeća za boravak na otvorenom (Outdoor)	 2)		■	
 Hygiene	 2)		■	
Popluni (Duvet)	 2)		■	
Osvježavanje (Refresh)				



1) Osim programa, možete istovremeno postaviti jednu ili više opcija.

2) Podešeno kao zadana postavka

3) Pogledajte poglavlje OPCIJE: Vrijeme sušenja uključite Vuna (Wool) program

Podaci o potrošnji

Program	Rotacija pri / preostala vlaga	Vrijeme sušenja 1)	Potrošnja 2)
Pamuk (Cottons) Eco 8,0 kg			
 Suho za spremanje	1400 o/min / 50%	150 min	1,25 kWh
	1000 o/min / 60%	175 min	1,47 kWh
Pamuk (Cottons) 8,0 kg			

Program	Rotacija pri / preostala vlaga	Vrijeme sušenja ¹⁾	Potrošnja ²⁾
 Suho za glačanje	1400 o/min / 50%	110 min	0,85 kWh
	1000 o/min / 60%	125 min	1,05 kWh
Pamuk (Cottons) Eco 4,0 kg			
 Suho za spremanje	1400 o/min / 50%	90 min	0,70 kWh
	1000 o/min / 60%	105 min	0,83 kWh
Sintetika (Synthetics) 4,0 kg			
 Suho za spremanje	1200 o/min / 40%	74 min	0,54 kWh
	800 o/min / 50%	86 min	0,64 kWh



1) Za djelomična punjenja, trajanje ciklusa je kraće i uređaj troši manje energije.



2) Nepravilna temperatura prostora i/ili slabo centrifugirano rublje mogu produžiti trajanje ciklusa i povećati potrošnju energije.



7. OPCIJE

7.1 Razina suhoće

Ova opcija pomaže u postizanju željene suhoće rublja. Možete odabrati razinu suhoće:

 =  razina spremno za glačanje - **suho za glačanje**

 =  razina spremno za pohranu - **suho za ormar¹⁾**

 =  spremno za pohranu - razina **dobro suho**

1) Zadani odabir koji je povezan s programom

7.2 Vrijeme sušenja

Za: Pamuk (Cottons), Posteljina (Bedlinen) **XL**, Sintetika (Synthetics) i MixDry programi. Omogućuje korisniku podešavanje vremena sušenja od najmanje 10 min do najviše 2 sata (u razmaku od po 10 min). Kad je ovo

maksimalna opcija, pokazatelj opterećenja nestaje.

 Ciklus traje koliko i podešeno vrijeme sušenja, bez obzira na količinu rublja i njegovu suhoću.

SAVJET ZA VREMENSKO SUŠENJE

do 10 min djelovanje samo hladnog zraka (bez grijača).

10 - 40 min dodatno sušenje za poboljšanje suhoće nakon prethodnog ciklusa sušenja.

> 40 min potpuno sušenje male količine rublja do 4 kg, dobro centrifugirano (> 1200 o/min).

Program Vrijeme sušenja uklj. Vuna (Wool)

Opcija je primjenjiva na program Vuna (Wool) za podešavanje konačne razine osušenosti na manje ili više suho.

7.3 + Bez gužvanja

Produljuje fazu sprječavanja pojave nabora (30 minuta) na kraju ciklusa sušenja na do 120 minuta. Nakon faze sušenja bubanj se okreće s vremena na vrijeme kako bi spriječio gužvanje. Rublje se tijekom faze sprječavanja pojave nabora može izvaditi.

7.4 Jako tih način rada

Uređaj radi s niskom razinom buke bez utjecaja na kvalitetu sušenja. Uređaj polako radi, s dužim trajanjem ciklusa.

7.5 Signal završetka

Zvučni signal se oglašava na sljedeći način:

- na kraju ciklusa
- na početku i na kraju faze zaštite od gužvanja



Zvučni signal je po zadanim postavkama uvijek uključen. Tu opciju možete koristiti za uključivanje ili isključivanje zvuka.

7.6 Završi u

-  Ova opcija omogućuje odabir vremena u kojem bi program trebao završiti. Nakon aktiviranja, uređaj čeka pravi trenutak za početak postupka sušenja.

Završi u vrijeme je zbroj vremena čekanja i vremena sušenja.

Za postavljanje Završi u opcije:

1. Podesite program sušenja i opcije.
2. Više puta dodirnite  Završi u dok se na zaslonu ne prikaže željeno vrijeme unutar kojeg program treba završiti (npr.  ako program treba završiti unutar 12 sati.)
3. Dodirnite gumb  Start/Pauza (Start/Pause). Bubanj se počinje okretati kako bi se izvršila **ProSense** procjena, ako je predviđeno odabranim programom.
4. Uređaj započinje odbrojavanje do kraja programa, a program će započeti u pravom trenutku za završetak.

7.7 Omiljeni programi

Ovi položaji programatora dostupni su nakon povezivanja uređaja na Wi-Fi.

Omiljeni programi mogu se postaviti i spremi samo putem aplikacije odabirom između dostupnih koji su podijeljeni u tri kategorije naznačene na upravljačkoj ploči.

Nakon postavljanja omiljenih programa, jedan od njih možete odabrati pomoću aplikacije ili okretanjem programatora u odgovarajući položaj: uključuje se odgovarajuća LED lampica, a informacije na zaslonu se ažuriraju u skladu s tim.



Omiljeni programi mogu se poništiti pomoću odgovarajuće naredbe aplikacije ili pritiskom na kombinaciju tvornički zadanih tipki.

7.8 SyncDry funkcija

Ova funkcija omogućuje da sušilica automatski postavi najprikladniji program koji odgovara zadnjem programu pranja koji je nedavno korišten. Sve što trebate je pokrenuti program sušenja nakon punjenja sušilice. Nisu potrebne druge postavke programa ili opcije u sušilici.

Nakon što je program pranja završen, perilica rublja prenosi podatke o programu putem kućnog Wi-Fi usmjernika na AEG oblak, kao i na vašu sušilicu.



Za korištenje funkcije SyncDry, AEG sušilica i perilica rublja moraju biti spojene na istu kućnu mrežu i uparene s My AEG Care aplikacijom.

Za uključivanje funkcije :

1. Nakon što se ciklus pranja završi, stavite čisto rublje u sušilicu.
2. Dodirnite gumb **SyncDry**.
3. Svi simboli na zaslonu bit će osvijetljeni osim ikone **Wi-Fi** i **ProSense** crtica koje pokreću animaciju nekoliko sekundi dok uređaj preuzima podatke iz oblaka.

4. Zaslon će se automatski ažurirati preporučenim programom. Ako preuzimanje podataka ne uspije nakon 10 sekundi, LED žaruljica gumba se isključuje i uređaj oglašava zvučni signal pogreške. Zatim se vraća prethodno odabrani program.
5. Za početak postupka sušenja dodirnite gumb  **Start/Pauza (Start/Pause)**.

i Kada je postavljen program **SyncDry**, korisnik i dalje može mijenjati opcije ili odabrati drugi program okretanjem regulatora ili uporabom aplikacije. U tim slučajevima LED žaruljica gumba **SyncDry** će se isključiti kako bi naznačila da program više nije preporučeni; **SyncDry** automatski program može se ponovno odabrati ponovnim pritiskom na odgovarajući gumb dok podaci ne budu dostupni na Oblaku.

8. PRIJE PRVE UPOTREBE

i Brave na stražnjem bubnju automatski se uklanjaju kad se sušilica pokrene po prvi put. Moguće je čuti neku buku.

Da biste otključali brave stražnjeg bubnja:

1. Uključite uređaj.
2. Postavite bilo koji program.
3. Pritisnite tipku Start/Pauza. Bujanj se počinje okretati. Stražnje bravice bubnja su deaktivirane.

Prije upotrebe uređaja za sušenje odjeće:

- Obrišite bujanj sušilice vlažnom krpom.
- Započnite jednosatni program s vlažnim rubljem.

i Na početku ciklusa sušenja (prvih 3-5 min.) razina zvuka može biti malo povišena. To se događa usljed pokretanja kompresora. To je normalno za uređaje s kompresorom kao što su hladnjaci i zamrzivači.

8.1 Neobičan miris

Uređaj je tijesno pakiran.

Nakon otvaranja ambalaže, možete osjetiti neobičan miris. To je normalno za potpuno nove proizvode.

Uređaj je napravljen od nekoliko različitih vrsta materijala koji zajedno mogu proizvesti neobičan miris.

Tijekom vremena uporabe, nakon nekoliko ciklusa sušenja neugodan miris postepeno nestane.

8.2 Zvukovi

i Tijekom ciklusa sušenja, u različito vrijeme mogu se čuti različiti zvukovi. To su normalni zvukovi rada uređaja.

Rad kompresora.

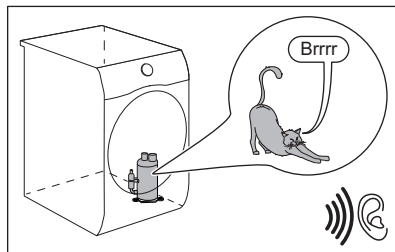

Okretanje bubnja.

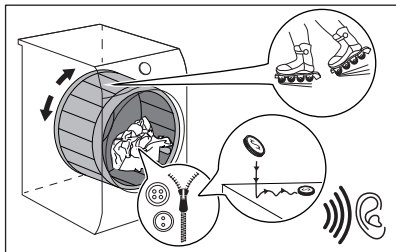

Rad ventilatora.

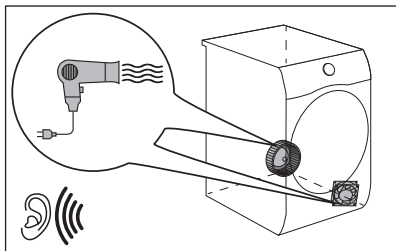

Rad pumpe i prebacivanje kondenzata u spremnik.

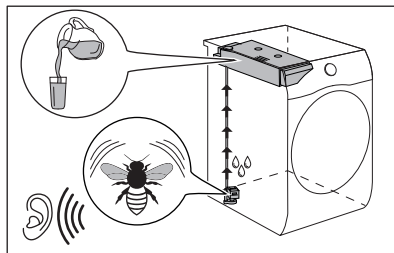

9. SVAKODNEVNA UPORABA

9.1 Priprema rublja







Često je odjeća nakon ciklusa pranja zgužvana i zapetljena zajedno.

Sušenje zgužvane i zapetljane odjeće nije učinkovito.

Kako bi se osigurao ispravan protok zraka i sušenje, preporučuje se protresti rublje i staviti ga u sušilicu jedan po jedan komad.

Za osiguranje ispravnog postupak asušenja:

- Zatvorite zatvarače na rublju.
- Zatvorite zatvarače na navlakama za poplune.
- Ne ostavljajte odvezane trake i vrpce (npr. vrpce na pregačama). Zavežite ih prije početka programa.
- Izvadite sve predmete iz džepova.
- Preokrenite predmete s unutarnjim slojem od pamuka. Pamučni sloj mora biti s vanjske strane.
- Uvijek postavite program prikladan za vrstu rublja.
- Ne stavljajte svijetle i tamne predmete zajedno.
- Koristite prikladan program za pamuk, džersej i pleteno rublje kako biste smanjili pojavu nabora.
- Ne prelazite maksimalnu količinu rublja navedenu u odjeljku programa ili prikazanu na zaslonu.
- Sušite isključivo rublje koje je prikladno za sušenje u sušilici. Pogledajte etikete o tkanini na predmetima.
- Ne sušite male i velike predmete zajedno. Mali predmeti mogu biti zarobljeni u velikima i ostati mokri.
- Protresite velike predmete i tkanine prije stavljanja u sušilicu. To činite kako bi se izbjegla vlažna mjesta na tkanini nakon ciklusa sušenja.

Etiketa tkanine	Opis
	Rublje je prikladno za sušenje u sušilici.
	Rublje je prikladno za sušenje u sušilici pri višim temperaturama.
	Rublje je prikladno za sušenje u sušilici samo pri nižim temperaturama.
	Rublje nije prikladno za sušenje u sušilici.

9.2 Za postizanje najboljih rezultata sušenja

- Odabrani program mora odgovarati vrsti rublja koje se suši.
- Filtar mora biti čist. Začepljeni filtar sušenje čini neučinkovitim.
- Preporučuje se prije sušenja protresti predmete. Razmotani predmeti prikladniji su za sušenje.
- Preporučeno punjenje osušenih predmeta mora se poštivati.
- Otvori za protok zraka moraju biti čisti.

9.3 Umetanje rublja



OPREZ!

Provjerite da rublje nije zaglavljeno između vrata uređaja i gumene brtve.

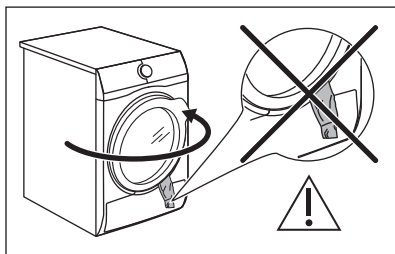

1. Otvorite vrata uređaja.
2. Stavljajte jedan po jedan predmet.
3. Zatvorite vrata uređaja.

9.4 Uključivanje uređaja

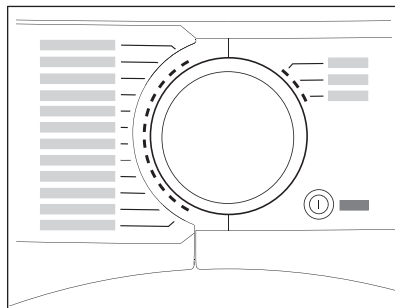

Za uključivanje uređaja:

Pritisnite tipku  Uključeno/Isključeno (On/Off).

Ako je uređaj uključen, na zaslonu se pojavljuju neki indikatori.

9.5 Funkcija auto-off

Kako bi se smanjila potrošnja energije, funkcija auto-off automatski isključuje uređaj:

- ako se dodirna tipka  Start/Pauza (Start/Pause) ne dodirne u roku od 5 minuta.
- 5 minuta nakon završetka ciklusa.

Pritisnite tipku  Uključeno/Isključeno (On/Off) kako biste uključili uređaj.

Ako je uređaj uključen, na zaslonu se pojavljuju neki indikatori.

9.6 Odabir programa

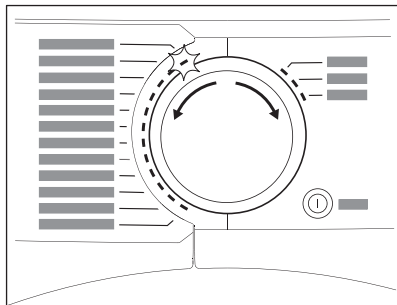

Program odaberite uz pomoć programatora.
Na zaslonu se pojavljuje približno vrijeme trajanja programa.



Stvarno vrijeme ovisit će o vrsti punjenja (količina i sastav), sobnoj temperaturi i vlazi vašeg rublja nakon faze centrifugalnog sušenja.

9.7 Opcije

Zajedno s programom možete postaviti 1 ili više opcija.

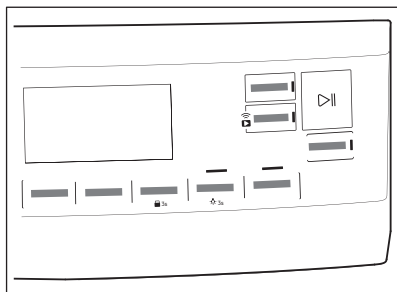



Za uključivanje ili isključivanje opcije dodirnete odgovarajuću tipku. njen simbol pojavljuje se na zaslonu ili led dioda iznad odgovarajuće tipke svijetli.

9.8 Opcija roditeljske zaštite

Roditeljska zaštita može se postaviti za sprječavanje djece da s eigraju s uređajem. Opcija roditeljske zaštite zaključava sve dodirne tipke i birač programa (ta opcija ne zaključava tipku

① **Uključeno/Isključeno (On/Off)**).

Opciju roditeljske zaštite možete uključiti:

- prije nego dodirnete tipku  **Start/Pauza (Start/Pauza)** - uređaj ne može započeti s radom
- nakon što dodirnete tipku  **Start/Pauza (Start/Pauza)** - programi i odabir opcija nisu dostupni.

Uključivanje opcije Roditeljska zaštita:

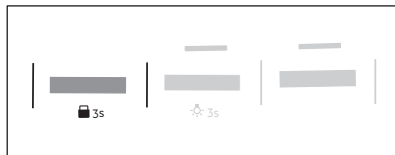

1. Uključite sušilicu.
2. Odaberite 1 od dostupnih programa.
3. Dodirnite i zadržite gumb  + **Bez gužvanja** oko 3 sekunde.

Na zaslonu se pojavljuje simbol .

4. Za isključivanje roditeljske zaštite ponovno dodirnite gornju tipku dok simbol ne nestane.

9.9 Pokretanje programa

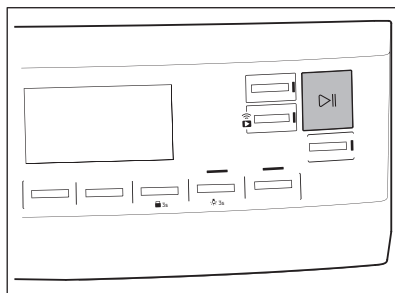

Za pokretanje programa:

Dodirnete tipku  **Start/Pauza (Start/Pauza)**.

Uređaj započinje s radom i LED iznad tipke prestaje bljeskati i ostaje uključen.

9.10 Detekcija ProSense punjenja

- i** Tehnologija ProSense ProSense detektira količinu punjenja rublja definirajući trajanje programa.

Nakon što ste postavili program sušenja, na zaslonu se uključuje ikona **ProSense** ako to podržava program.

Dodirom na gumb  Start/Pauza (Start/Pause) ProSense započinje utvrđivanje količine rublja:

1. Uređaj detektira punjenje unutar prvih minuta: indikator bljeska, crtica

ispod ikone  pomiču se naprijed-natrag i bubanj se kratko okreće.



2. Kada se bubanj prestane okretati, na zaslonu se prikazuje novo trajanje programa podešeno prema detektiranom punjenju. Broj crtica, od 1 do 4, predstavlja procijenjenu količinu rublja. 4 crtice predstavljaju maksimalnu količinu rublja za odabrani program.

- i** U slučaju **preopterećenja bubnja**, indikator maksimalnog deklariranog opterećenja ponovno se uključuje s indikatorom

MAX koji bljeska. U tom slučaju, tijekom ovih 30 sekundi, moguće je otvoriti vrata i ukloniti višak rublja. Nakon što je uklonjeno, dodirnite tipku  Start/Pauza (Start/Pause) za ponovno pokretanje programa. Ako se količina rublja ne smanji, program će svejedno započeti. U tom slučaju, neće biti moguće jamčiti najbolje rezultate.



9.11 Promjena programa

Za promjenu programa:

1. Pritisnite tipku  Uključeno/Isključeno (On/Off) za isključivanje uređaja.
2. Ponovno pritisnite tipku  Uključeno/Isključeno (On/Off) za uključivanje uređaja.
3. Postavite novi program.

9.12 Završetak programa

- i** Očistite filtar i ispraznite spremnik za vodu nakon svakog ciklusa. (Vidi poglavlje ODRŽAVANJE I ČIŠĆENJE).

Kada se ciklus sušenja završi, na zaslonu će se pojaviti simbol . Ako je uključena opcija  Signal završetka, zvučni signal isprekidano će se emitirati 1 minutu.

- i** Ako uređaj ne isključite, započinje faza zaštite od gužvanja (nije aktivno za sve programe). Bljeskajući simbol  signalizira izvršavanje faze zaštite od gužvanja. Tijekom te faze rublje se može izvaditi.

Za vađenje rublja:

1. Pritisnite tipku  Uključeno/Isključeno (On/Off) na 2 sekunde kako biste isključili uređaj.
 2. Otvorite vrata uređaja.
 3. Izvadite rublje.
 4. Zatvorite vrata uređaja.
- Mogući uzroci nezadovoljavajućih rezultata sušenja:
- Neadekvatne osnovne postavke razine suhoće. Pogledajte poglavlje *Podešavanje osnovne razine suhoće*
 - Temperatura sobe je preniska ili previsoka. Optimalna sobna temperatura je između 18 °C i 25 °C.

9.13 Svjetlo u bubnju je uključeno

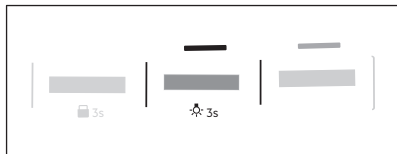

Dodirnite i zadržite gumb  **Jako tih način rada** oko 3 sekunde. Svjetlo unutar bubnja je uključeno.



10. SAVJETI

10.1 Savjeti za očuvanje okoliša

- Dobro centrifugirate rublje prije sušenja.
- Ne prelazite količine rublja koje su navedene u poglavlju o programima.
- Nakon svakog ciklusa sušenja očistite filter.
- Ne koristite omekšivač rublja za pranje a zatim sušenje. U sušilici se rublje automatski omekšava.
- Voda iz spremnika za vodu može se koristiti za glačanje odjeće. Prvo morate filtrirati vodu da biste uklonili preostala tekstilna vlakna (dovoljan je jednostavan filter za kavu).
- Nikad ne blokirajte otvore za ventilaciju na dnu uređaja.
- Provjerite da li postoji dobar protok zraka tamo gdje treba postaviti uređaj.

10.2 Podešavanje zadane razine suhoće

Za promjenu zadane razine suhoće:

1. Uključite uređaj.
2. Odaberite 1 od dostupnih programa.
3. Istovremeno dodirnite i držite tipke  **Vrijeme sušenja** i  **+ Bez gužvanja**.







Jedan od simbola pojavljuje se na zaslonu:



 - Maksimalno suho

 - Ekstra suho

 - Uobičajeno suho

4. Nekoliko puta dodirnite tipku  **Start/Pauza** dok ne postignete željenu razinu suhoće.

Razina suhoće	Simbol zaslona
Maksimalno suho	 
Ekstra suho	 
Uobičajeno suho	 

5. Za pamćenje postavke istovremeno dodirnite i držite tipke  **Vrijeme sušenja** i  **+ Bez gužvanja** približno 2 sekunde.



U slučaju strojeva povezanih putem Wi-Fi mreže, nekoliko sekundi provodi se animacija stupaca **ProSense** kako bi se naznačilo da vaš uređaj ažurira podatke u oblak. Ako se način rada promijeni okretanjem gumba ili isključivanjem uređaja, sinkronizacija podataka će se obaviti tijekom prvog ponovnog spajanja na Wi-Fi.

10.3 Isključivanje indikatora spremnika

Indikator spremnika za vodu uključen je prema zadanim postavkama. Svijetli na kraju ciklusa sušenja ili tijekom ciklusa ako je spremnik za vodu pun. Ako je postavljen komplet za izbacivanje vode, spremnik za vodu automatski se prazni i indikator može biti isključen.





Za isključivanje indikatora:

1. Uključite uređaj.

2. Odaberite 1 od dostupnih programa.
3. Istovremeno dodirnite i držite tipke 

Jako tih način rada i **Signal završetka** .



Moguće je jedna od 2 konfiguracije:

- Upozorenje spremnika za vodu indikator:  je uključen ako se pojavi simbol  - indikator spremnika za vodu je trajno **uključen**
- Upozorenje spremnika za vodu indikator:  je isključen ako se pojavi simbol  - indikator spremnika za vodu je trajno **isključen**

10.4 Brojač sati rada

Ova funkcija daje mogućnost prikaza ukupnog vremena rada uređaja u satima, koje se broje od trenutka prvog uključivanja. Prikazuje se stvarno vrijeme rada ciklusa (ne uključuje pauze ili vrijeme odgođenog pokretanja).

Za prikazivanje ove vrijednost, postupite na sljedeći način:

1. Uključite uređaj pritiskom gumba  **Uključeno/Isključeno (On/Off)**.
2. Pritisnite i nekoliko sekundi držite pritisnutima gumb  **Vrijeme sušenja** i  **Razina suhoće** .
3. Nakon 3 sekunde na zaslonu se prikazuju ukupni sati rada uređaja: npr. ako je vrijeme rada **1276** sati, na zaslonu se prikazuje tekst **Hr** na 2 sekunde, a zatim **12** na 2 sekunde





nakon čega slijedi **76**. Ova se vrijednost prikazuje s nizom od dvije znamenke odjednom: prve dvije znamenke označavaju tisuće i stotine, druge dvije znamenke označavaju desetice i jedinice.

Za izlazak iz ovog načina rada, pritisnite bilo koji gumb, okrenite programator ili isključite uređaj.

10.5 Tvornički zadane postavke

Ova funkcija omogućuje vraćanje tvornički zadanih postavki. Poništiti će se spremljene opcije i načini rada. Također će ukloniti vjerodajnice WiFi mreže iz memorije uređaja i resetirati prilagođene postavke programa.

Za **aktiviranje** ove opcije, slijedite korake u nastavku:

1. Uključite uređaj pritiskom gumba  **Uključeno/Isključeno (On/Off)**.
2. Pričekajte približno 8 sekundi.
3. Pritisnite i nekoliko sekundi držite pritisnutima gumb  **Jako tih način rada** i  **+ Bez gužvanja** .
4. Uređaj će potvrditi rad tako što će prikazati  .

 Ako postupak ne uspije (može se dogoditi uslijed vremenskog ograničenja ili pogrešne kombinacije gumba), isključite uređaj i ponovite postupak od početka.

11. ČIŠĆENJE I ODRŽAVANJE

11.1 Čišćenje filtra

Na kraju svakog ciklusa simbol  *Filters* je uključen na zaslonu i morate očistiti filter.

 Filter skuplja vlakna tijekom ciklusa sušenja.

 Kako biste postigli najbolje značajke sušenja redovito čistite filter. Začepljeni filter može dovesti do dužih ciklusa i povećanja potrošnje energije. Filter očistite rukom i, ako je potrebno, usisavačem.

**OPREZI!**

Izbjegavajte čišćenje filtra vodom. Umjesto toga, dlačice bacite u kantu za otpatke (izbjegavajte bacanje plastičnih vlakana u vodeni ambijent).

1. Otvorite vrata. Povucite filtar prema gore.

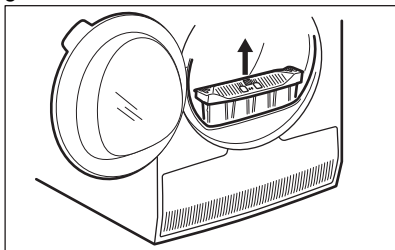

2. Gurnite kvačicu kako biste otvorili filtar.

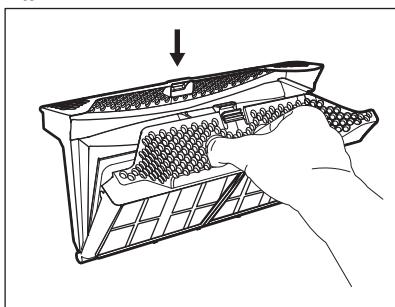

3. Vlakna iz oba unutarnja dijela filtra sakupite rukama.

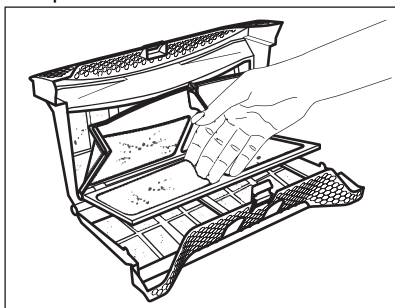

Bacite vlakna u smeće.

4. Po potrebi, očistite filtar usisavačem. Zatvorite filtar.
5. Po potrebi uklonite vlakna iz utičnice i brtve filtra. Možete upotrijebiti

usisavač. Filtar umetnite natrag u ležište.

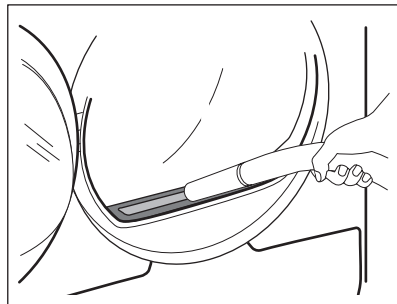

11.2 Pražnjenje spremnika vode

Ispraznite spremnik kondenzirane vode nakon svakog ciklusa sušenja.

Ako je spremnik kondenzirane vode pun, program se automatski zaustavlja.

Simbol  *Upozorenje spremnika za vodu* sse uključuje na zaslonu i morate isprazniti spremnik vode.

Za pražnjenje spremnika vode:

1. Izvucite spremnik vode držeći ga u vodoravnom položaju.

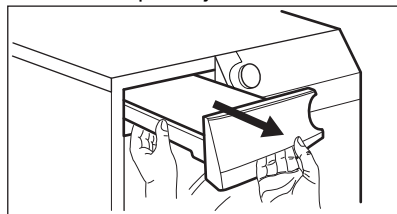

2. Izvucite plastični priključak i ispusite vodu u posudu ili u prikladan spremnik.

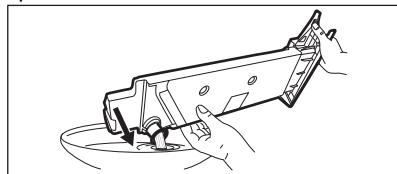

3. Gurnite plastični priključak natrag i vratite spremnik vode na mjesto.
4. Za nastavak programa pritisnite tipku  Start/Pauza (Start/Pause).

11.3 Čišćenje kondenzatora

Ako simbol \Rightarrow *Očisti konden.* treperi na zaslonu, pregledajte kondenzator i njegov odjeljak. Ako ima nečistoće, očistite je. Provjerite najmanje jednom u 6 mjeseci.



UPOZORENJE!

Ne dirajte metalnu površinu golim rukama. Opasnost od povrede. Nosite zaštitne rukavice. Pažljivo čistite, kako ne biste oštetili metalnu površinu.

Pregledati:

1. Otvorite vrata. Povucite filtar prema gore.

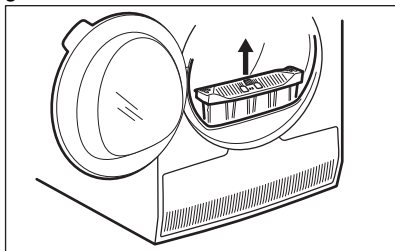

2. Otvorite pokrov kondenzatora.

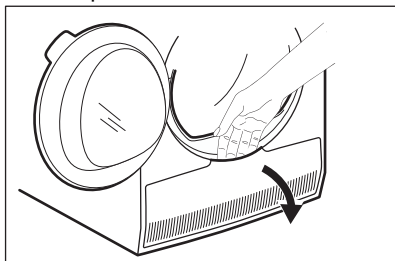

3. Okrenite polugu za otključavanje poklopca kondenzatora.

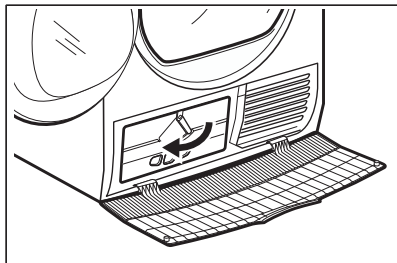

4. Spustite poklopac kondenzatora.

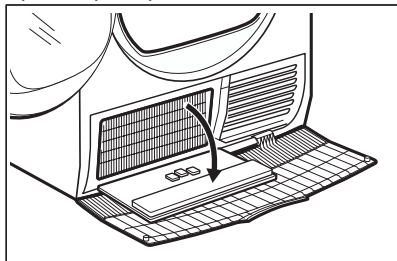

5. Ako je potrebno, izvadite dlačice iz kondenzatora i njegovog odjeljka. Možete koristiti usisavač s četkom.

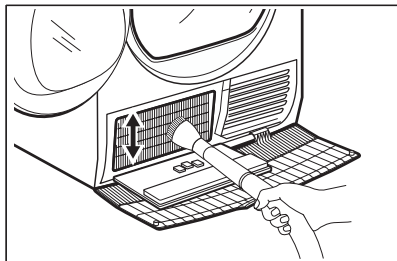

6. Zatvorite poklopac kondenzatora.
7. Okrećite polugu dok ne klikne u svoje mjesto.
8. Vratite filtar.

11.4 Čišćenje bubnja



UPOZORENJE!

Prije čišćenja uređaja izvucite utikač iz utičnice.

Koristite standardni neutralni deterđent za čišćenje unutarnje površine i podizača bubnja. Očišćene površine osušite mekanom krpom.

**OPREZ!**

Za čišćenje bubnja ne koristite abrazivne materijale ili čeličnu vunu.

**OPREZ!**

Ne koristite sredstva za čišćenje namještaja ili sredstva za čišćenje koja mogu uzrokovati rđu.

11.5 Čišćenje upravljačke ploče i kućišta

Koristite obični neutralni sapun za čišćenje upravljačke ploče i kućišta.

Za čišćenje koristite vlažnu krpu. Očišćene površine osušite mekanom krpom.

11.6 Čišćenje otvora za ventilaciju

Usisavačem uklonite dlačice iz otvora za ventilaciju.

12. RJEŠAVANJE PROBLEMA

**UPOZORENJE!**

Pogledajte poglavlja sa sigurnosnim uputama.

12.1 Šifre pogreški

Uređaj se ne pokreće ili se zaustavlja tijekom rada.

Najprije pokušajte pronaći rješenje problema (pogledajte tablicu). Ako se problem ne otkloni, obratite se ovlaštenom servisnom centru.

**UPOZORENJE!**

Prije bilo kakve provjere, isključite uređaj.

U slučaju velikih problema oglašava se zvučni signal a zaslon prikazuje šifru pogreške, a gumb  Start/Pauza (Start/Pause) može neprekidno treperiti:





Šifra pogreške	Mogući uzrok	Rješenje
E50	Preopterećenje motora uređaja. Previše rublja ili je došlo do zaglavlivanja u bubnju.	Program nije dovršen. Izvadite rublje iz bubnja, podesite program i ponovno pokrenite ciklus.
E90 ili E91	Unutarnji kvar. Nema komunikacije između elektroničkih elemenata uređaja.	Program nije ispravno dovršen ili se uređaj prerano zaustavio. Isključite i ponovno uključite uređaj. Ako se šifra pogreške i dalje pojavljuje, kontaktirajte ovlašteni servisni centar.





Šifra pogreške	Mogući uzrok	Rješenje
EH0	Napajanje je nestabilno.	Kad uređaj prikazuje EH0 , pričekajte dok napajanje ne bude stabilno prije nego pritisnete start. Ako uređaj pauzira ciklus bez ikakvih naznaka, pritisnite početak ciklusa. Ako se pojavi upozorenje, provjerite ispravnost kabela napajanja / utičnice ili glavnog napajanja.



Ako se na zaslonu prikazuju druge šifre pogreški, isključite i uključite uređaj. Ako se problem ne otkloni, kontaktirajte ovlašteni servisni centar.

U slučaju različitog problema sa sušilicom rublja, u tablici ispod potražite moguća rješenja.

12.2 Otklanjanje poteškoća

Problem	Mogući uzrok	Rješenje
Sušilica rublja ne radi.	Sušilica nije spojena na električnu mrežu.	Spojite je na električnu utičnicu. Provjerite osigurač u ormariću (kućna instalacija).
	Vrata su otvorena.	Zatvorite vrata.
	Tipka  Uključeno/Isključeno (On/Off) nije pritisnuta.	Pritisnite tipku  Uključeno/Isključeno (On/Off).
	Niste dodirnuti gumb  Start/Pauza (Start/Pause).	Dodirnite gumb  Start/Pauza (Start/Pause).
	Uređaj je u stanju pripravnosti.	Pritisnite tipku  Uključeno/Isključeno (On/Off).

Problem	Mogući uzrok	Rješenje
Nezadovoljavajući rezultat sušenja.	Neispravan odabir programa.	Odaberite prikladan program. ¹⁾
	Filtar je začepljen.	Očistite filtar. ²⁾
	Opcija  Razina suhoće je podešena na  Suho za glačanje. ³⁾	Promijenite opciju  Razina suhoće na višu razinu.
	Količina rublja je bilo prevelika.	Nemojte prelaziti maksimalnu količinu rublja.
	Začepljeni su otvori za protok zraka.	Očistite otvore za protok zraka na dnu uređaja.
	Na senzoru vlage u bubnju ima nečistoće.	Očistite prednju površinu bubnja.
	Razina suhoće nije podešena na željenu razinu.	Podesite razinu suhoće. ⁴⁾
	Kondenzator je začepljen.	Očistite kondenzator. ²⁾
Vrata za stavljanje rublja se ne zatvaraju	Filtar nije zaključan u svom položaju.	Postavite filtar u ispravan položaj.
	Rublje je zaglavljeno između vrata i brtve.	Izvadite zaglavljene predmete i zatvorite vrata.
Nije moguće promijeniti program ili opciju.	Nakon pokretanja ciklusa nije moguće promijeniti program ili opciju.	Isključite i uključite sušilicu rublja. Po potrebi promijenite program ili opciju.
Nije moguće odabrati opciju. Emitira se zvučni signal.	Funkcija koju ste pokušali odabrati nije dostupna za odabrani program.	Isključite i uključite sušilicu rublja. Po potrebi promijenite program ili opciju.
U bubnju nema svjetla	Neispravna žarulja bubnja.	Obratite se servisnom centru kako biste zamijenili žarulju bubnja.
Na zaslonu se pojavljuje neočekivano vrijeme trajanja.	Trajanje sušenja izračunava se prema količini rublja i vlažnosti.	Ovo je automatizirano - uređaj radi ispravno.
Program je neaktivan.	Spremnik za vodu je pun.	Ispraznite spremnik za vodu, pritisnite  Start/Pauza (Start/Pause) gumb. ²⁾

Problem	Mogući uzrok	Rješenje
Ciklus sušenja je prekratak.	Stavili ste malo rublja.	Odaberite vrijeme programa. Vrijednost vremena mora biti povezana s količinom rublja. Za sušenje jednog predmeta ili male količine rublja preporučujemo kratko vrijeme sušenja.
	Rublje je presuho.	Odaberite prikladno vrijeme programa ili višu razinu suhoće (npr. ☀️ <i>extra suho</i>)
Tijekom ciklusa sušenja ⁵⁾	Filtar je začepljen.	Očistite filtari.
	Stavili ste previše rublja.	Nemojte prelaziti maksimalnu količinu rublja.
	Rublje nije dovoljno centrifugirano.	Dobro centrifugirajte rublje u perilici rublja.
	Preniska ili previsoka temperatura prostorije - to ne predstavlja kvar uređaja.	Osigurajte temperaturu prostorije višu od +5 °C i nižu od +35 °C. Optimalna temperatura prostorije za postizanje najboljih rezultata sušenja je između 18 °C - 25 °C.
Na zaslonu se prikazuje: 	Svi gumbi su neaktivni, osim  Start/Pauza (Start/Pause).	Uređaj preuzima ažuriranja aplikacije. Pričekajte dok se proces ažuriranja ne završi. Ako tijekom ažuriranja isključite uređaj, ono se nastavlja kad ga ponovno uključite.
Nema bežične veze ili veza često puca.	Bežična kućna mreža ne radi.	Provjerite konfiguraciju bežične kućne mreže. Ponovno pokrenite usmjerivač. Ako problem i dalje postoji, obratite se svom pružatelju bežičnih usluga.
	Pametni uređaj ili uređaj, ili oba uređaja, nisu upareni s bežičnom mrežom.	Ponovite konfiguracijske korake uparivanja na pametnom uređaju ili uređaju, ili na oba uređaja.

Problem	Mogući uzrok	Rješenje
Veza s uređajem putem aplikacije My AEG Care često ne radi.	Loša ili prekinuta veza između sušilice i usmjernika.	Osigurajte pravilnu vezu između uređaja i kućnog usmjernika. Pomaknite usmjernik bliže uređaju. Opremite svoju kućnu mrežu pojačivačem bežičnog signala. Nemojte istovremeno koristiti mikrovalnu pećnicu i daljinski upravljač. Mikrovalna pećnica može ometati signal veze.

1) Slijedite opis programa - pogledajte poglavlje PROGRAMI .

2) Pogledajte odjeljak *ODRŽAVANJE I ČIŠĆENJE*.

3) Samo sušilice s Razina suhoće opcijom.

4) Pogledajte poglavlje SAVJETI I PREPORUKE .

5) Napomena: Nakon maksimalno 6 sati ciklus sušenja se automatski završava.

12.3 Mogući uzroci nezadovoljavajućih rezultata sušenja:

- Filtar je začepljen. Začepljeni filtari sušenja čine neučinkovitim.
- Začepljeni su otvori za protok zraka.
- Bujanje je prljavo.

- Neadekvatne osnovne postavke razine suhoće. Pogledajte poglavlje *Podešavanje osnovne razine suhoće*
- Temperatura sobe je preniska ili previsoka. Optimalna sobna temperatura je između 18 °C i 25 °C.

13. TEHNIČKI PODACI

Visina x Širina x Dubina	850 x 596 x 638 mm (maksimalno 663 mm)
Maks. dubina s otvorenim vratima uređaja	1108 mm
Maks. širina s otvorenim vratima uređaja	958 mm
Namjestiva visina	850 mm (+ 15 mm - podešavanje nožica)
Zapremnina bubnja	118 l
Maksimalni kapacitet	8,0 kg
Napon	230 V
Frekvencija	50 Hz
Razina jakosti zvuka	64 dB
Ukupna snaga	700 W
Klasa energetske učinkovitosti	A+++
Potrošnja energije u standardnom programu za pamuk s punim opterećenjem. ¹⁾	1,47 kWh

Potrošnja energije u standardnom programu za pamuk s djelomičnim opterećenjem. ²⁾	0,83 kWh
Godišnja potrošnja energije ³⁾	176,50 kWh
Potrošnja uređaja u stanju pripravnosti ⁴⁾	0,05 W
Potrošnja isključenog uređaja ⁴⁾	0,05 W
Potrošnja energije prilikom priključenog stanja pripravnosti ⁵⁾⁴⁾	2,0 W
Vrijeme do umreženog stanja pripravnosti ⁴⁾	15 min.
Vrsta upotrebe	Kućanstvo
Dopuštena okolna temperatura	+ 5 °C do + 35 °C
Razina zaštite od prodora krutih čestica i vlage osigurana je zaštitnim poklopcem, osim ako niskonaponska oprema nema zaštitu od vlage	IPX4
Oznaka plina	R290
Težina	0,149 kg

1) U vezi s EN 61121. 8,0 kg pamuka, centrifugirano na 1000 o/min.

2) U vezi s EN 61121. 4,0 kg pamuka, centrifugirano na 1000 o/min.

3) Potrošnja energije godišnje u kWh na temelju 160 ciklusa sušenja standardnog programa za pamuk pri punom i djelomičnom opterećenju i potrošnji u načinu rada s niskom potrošnjom energije. Stvarna potrošnja energije po ciklusu ovisi o načinu uporabe uređaja (UREDBA (EU) br. 392/2012).

4) U vezi s EN 61121.

5) Potrošnja energije povezane funkcije je približno 17,5 kWh godišnje. Da biste isključili ovu funkciju, pogledajte poglavlje "Wi-fi - podešavanje povezivanja".

Podaci navedeni u gornjoj tablici u skladu su s uredbom Komisije EU 392/2012 o provedbi direktive 2009/125/EZ.

14. BRZI VODIČ

14.1 Svakodnevna uporaba

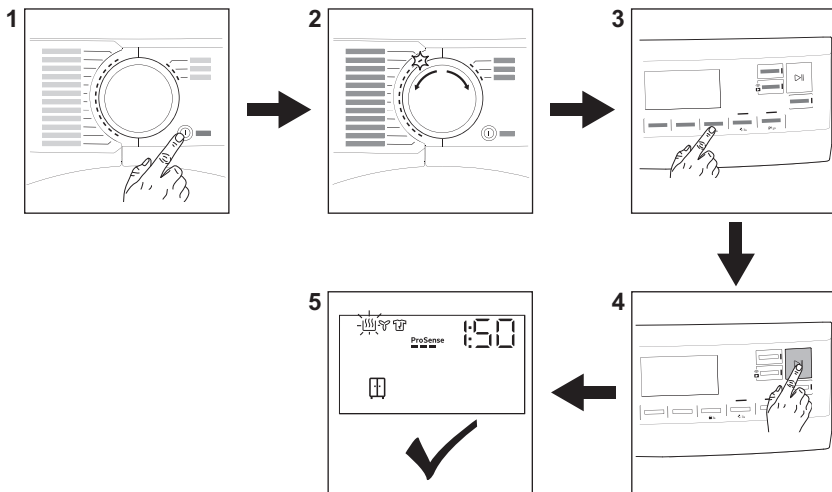

1. Pritisnite tipku **Uključeno/ Isključeno (On/Off)** kako biste uključili uređaj.
2. Program odaberite uz pomoć programatora.
3. Za uključenje ili isključenje opcije dotaknite odgovarajuću tipku ili kombijaciju dvije tipke.
4. Dodirnite tipku **Start/Pauza (Start/Pause)**.
5. Uređaj započinje s radom.



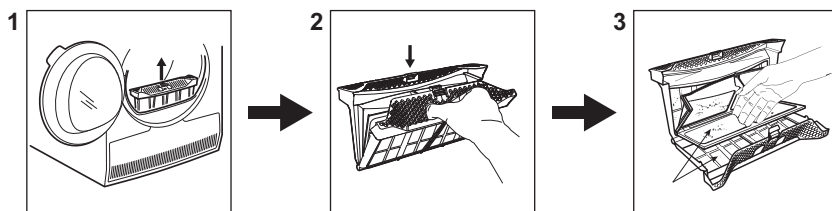



14.2 Čišćenje filtra



Na kraju svakog ciklusa simbol **Filtrs** je uključen na zaslonu i morate očistiti filtar.

1. Otvorite vrata. Povucite filtar prema gore.
2. Gurnite kvačicu kako biste otvorili filtar.
3. Vlakna iz oba unutarnja dijela filtra sakupite rukama. Bacite vlakna u smeće.

14.3 Programi

Programi	Količina punjenja ¹⁾	Značajke / Oznaka tkanine 
MixDry	5,0 kg	Namijenjen za rutinsko sušenje onoga što perete bez sortiranja. Ravnomjerno suši odjeću napravljenu od pamuka, mješavine pamuka i sintetičke i sintetičke.
 Pamuk (Cottons) Eco	8,0 kg	Program za pamučne tkanine dizajniran za maksimalnu uštedu energije.
Pamuk (Cottons)	8,0 kg	Program za pranje bijelog i šarenog pamučnog rublja. Zadana postavka za razinu suhoće „spremno za pohranu“.
Sintetika (Synthetics)	4,0 kg	Miješano rublje koje sadrži uglavnom sintetička vlakna poput poliestera, poliamida itd.
Nježan (Delicates)	2,0 kg	Preporučuje se za generičke osjetljive tkanine poput viskoze, rajona, akrila i njihovih mješavina.
  Vuna (Wool)	1,0 kg	Nježno suši strojno i ručno perive vunene predmete. Izvadite odjeću odmah nakon završetka programa.
Svila	0,5 kg	Čuva oblik osjetljive strojno i ručno perive svilene odjeće te smanjuje nabore nježnim toplim zrakom i mekim pokretima.
Posteljina (Bedlinen) XL	4,5 kg	Suši do tri kompleta posteljina odjednom. Minimizira uvrtnje i zapetljavanja velikih predmeta kako bi se osiguralo da svaka posteljina dosegne jednoliku suhoću bez mokrih mjesta.
 Odjeća za boravak na otvorenom (Outdoor)	2,0 kg	Održava funkcionalnost tkanina za boravak u prirodi izrađenih od tehničkog tekstila i vraća vodonepropusnost voodootpornim jaknama i nepropusnim jaknama s uklonjivim podstavama (prikladan za sušenje u sušilici).
 Hygiene	5,0 kg	Suši i dezinficira vašu odjeću i druge predmete održavajući temperaturu iznad 60 °C tijekom vremena, uklanjajući 99,9% bakterija i virusa ²⁾ . Opaska: Ovaj ciklus treba koristiti samo za vlažne predmete. Nije prikladan za osjetljive tkanine.
Popluni (Duvet)	3,0 kg	Osigurava pravilno sušenje unutarnjih dijelova kroz jednostruke ili dvostruke poplune, jastuke i postavljene deke.

Programi	Količina punjenja ¹⁾	Značajke / Oznaka tkanine ☺☹☹☹
Osvježavanje (Refresh)	1,0 kg	Kratki ciklus na niskoj temperaturi koji pomaže ukloniti mirise iz male količine rublja. Namijenjeno i za suhu odjeću koja je dugo bila odložena.

¹⁾ Maksimalna težina odnosi se na suhe predmete.

²⁾ Ispitan na Candida albicans, MS2 Bacteriophage i Escherichia coli u vanjskom ispitivanju koji je proveo centar Swisstest Testmaterialien AG 2021. godine (izvješće o ispitivanju br. 20212038).

15. OBRAZAC S PODACIMA O PROIZVODU KOJI SE ODNOSI NA E.U. UREDBA 1369/2017

Podaci o proizvodu	
Naziv dobavljača ili zaštitni znak	AEG
Model	TR838H4CE PNC916099418
Nazivni kapacitet u kg	8,0
Ventilacijska ili kondenzacijska bubnjasta sušilica	Kondenzator
Razred energetske učinkovitosti	A+++
Godišnja potrošnja struje u kWh izračunata na temelju 160 ciklusa sušenja sa standardnim programom za pamuk pri punom i djelomičnom opterećenju i u razdoblju niže tarife za potrošnju električne energije. Stvarna potrošnja energije po ciklusu ovisiti će o načinu uporabe uređaja.	176,50
Automatska bubnjasta sušilica ili neautomatska bubnjasta sušilica	Automatsko
Potrošnja energije standardnog pamučnog programa pri punom teretu u kWh	1,47
Potrošnja energije standardnog pamučnog programa pri djelomičnom teretu u kWh	0,83
Potrošnja energije u stanju isključenosti u W	0,05
Potrošnja snage u stanju mirovanja u W	0,05
Trajanje stanja mirovanja u minutama	10
"Standardni program za pamuk" korišten pri punom ili djelomičnom opterećenju standardni je program sušenja na koji se odnose informacije na naljepnici i na oznakama, prikladan je za sušenje normalno mokrog pamučnog rublja i najučinkovitiji je program za pamuk što se tiče potrošnje energije.	

Izmjereno vrijeme trajanja "standardnog programa za pamuk" pri punom i djelomičnom opterećenju, u minutama	135
Trajanje "standardnog programa za pamuk" i pri punom opterećenju, u minutama.	175
Trajanje "standardnog programa za pamuk" i pri djelomičnom opterećenju, u minutama.	105
Razred kondenzacijske učinkovitosti ‚x‘ na skali od G (najmanje učinkovit) do A (najučinkovitiji)	B
Prosječna kondenzacijska učinkovitost standardnog pamučnog programa pri punom teretu, izražena postotno	86
Prosječna kondenzacijska učinkovitost standardnog pamučnog programa pri djelomičnom teretu, izražena postotno	86
Izmjerena učinkovitost kondenzacije za "standardni program za pamuk pri punom i djelomičnom opterećenju"	86
Razin snage zvuka u dB	64
Kućanski uređaj namijenjen ugradnji D/N	Ne

Podaci navedeni u gornjoj tablici u skladu su s uredbom Komisije EU 392/2012 o provedbi direktive 2009/125/EZ.

16. BRIGA ZA OKOLIŠ

Reciklirajte materijale sa simbolom . Ambalažu za recikliranje odložite u prikladne spremnike. Pomozite u zaštiti okoliša i ljudskog zdravlja, kao i u recikliranju otpada od električnih i elektroničkih uređaja. Uređaje označene

simbolom  ne bacajte zajedno s kućnim otpadom. Proizvod odnesite na lokalno reciklažno mjesto ili kontaktirajte nadležnu službu.

KAZALO

1. VARNOSTNE INFORMACIJE	40
2. VARNOSTNA NAVODILA.....	43
3. OPIS IZDELKA.....	46
4. UPRAVLJALNA PLOŠČA.....	47
5.  WI-FI – NASTAVITEV POVEZLJIVOSTI.....	48
6. PROGRAMI.....	51
7. FUNKCIJE.....	55
8. PRED PRVO UPORABO.....	57
9. VSAKODNEVNA UPORABA.....	58
10. NAMIGI IN NASVETI.....	62
11. VZDRŽEVANJE IN ČIŠČENJE.....	63
12. ODPRAVLJANJE TEŽAV.....	66
13. TEHNIČNI PODATKI.....	70
14. HITRI VODNIK	72
15. INFORMACIJSKI LIST O IZDELKU SE NANAŠA NA UREDBO EU 1369/2017.....	74
16. SKRB ZA OKOLJE.....	75



ZA POPOLNE REZULTATE

Zahvaljujemo se vam, da ste izbrali ta izdelek AEG. Ustvarili smo ga, da bi vam zagotovili dolgoletno brezhibno delovanje z inovativnimi tehnologijami, ki pomagajo poenostaviti življenje – s funkcijami, ki jih ne morete najti pri običajnih napravah. Prosim, vzemite si nekaj minut za branje, da ga kar najbolje izkoristite.

Obiščite naše spletno mesto za



Pridobitev nasvetov glede uporabe, brošure, odpravljanje težav, servisne informacije in informacije glede popravil:

www.aeg.com/support



Registrirajte izdelek za večjo uporabnost:

www.registreaeg.com



Kupite dodatno opremo, potrošno blago in originalne nadomestne dele za vašo napravo:

www.aeg.com/shop

SKRB ZA STRANKE IN SERVIS

Vedno uporabite samo originalne rezervne dele.

Ko kličete servis, imejte pri roki naslednje podatke: Model, številka izdelka, serijska številka.

Podatke najdete na ploščici za tehnične navedbe.

 Opozorilo / varnostne informacije

 Splošni podatki in nasveti

 Informacije o varovanju okolja

Pridržujemo si pravico do sprememb.

1. VARNOSTNE INFORMACIJE



Pred začetkom nameščanja in uporabo te naprave natančno preberite priložena navodila.

Proizvajalec ni odgovoren za poškodbe ali škodo, nastalo zaradi nepravilne namestitve ali uporabe.

Navodila vedno shranite na varnem in dostopnem mestu za poznejšo uporabo.



Opozorilo: Nevarnost požara/Vnetljivi materiali.

Naprava vsebuje vnetljiv plin propan (R290), plin z visoko stopnjo okoljske neoporečnosti. Napravi ne približujte ognja in virov vžiga. Pazite, da ne poškodujete hladilnega krogotoka, ki vsebuje propan.

1.1 Varnost otrok in ranljivih oseb



OPOZORILO!

Nevarnost zadušitve, poškodbe ali trajne telesne okvare.

- To napravo lahko otroci od osmega leta naprej ter osebe z zmanjšanimi telesnimi, čutnimi ali razumskimi sposobnostmi ali s pomanjkanjem izkušenj ter znanja uporabljajo le pod nadzorom ali če so dobile ustrezna navodila glede varne uporabe naprave in če se zavedajo nevarnosti, ki obstajajo.
- Otroci med tretjim in osmim letom starosti ter invalidi se napravi ne smejo približevati, če niso pod stalnim nadzorom.
- Otroci, mlajši od treh let, se ne smejo približevati napravi, če niso pod stalnim nadzorom.
- Otrokom prepričajte igranje z napravo.
- Vso embalažo hranite zunaj dosega otrok in jo ustrezno zavržite.
- Pralna sredstva hranite zunaj dosega otrok.
- Ko so vrata naprave odprta, poskrbite, da so otroci in hišni ljubljenci dovolj oddaljeni od naprave.
- Če je naprava opremljena z zaščito za otroke, mora biti zaščita vklopljena.
- Otroci ne smejo izvajati čiščenja in uporabniškega vzdrževanja naprave, če ni zagotovljen nadzor.

1.2 Splošna varnost

- Ta naprava je namenjena samo sušenju domačega perila, primerne za strojno sušenje.
- Funkcije sušilnega stroja ne uporabljajte, če je perilo umazano od industrijskih kemikalij.
- Ta naprava je namenjena zgolj uporabi v gospodinjstvu v notranjem okolju.
- Ta naprava se lahko uporablja v pisarnah, hotelskih sobah, sobah motelov, kjer nudijo prenočišča z zajtrkom, kmečkih turizmih in drugih podobnih

nastanitvenih objektih, kjer takšna uporaba ne presega (povprečnih) ravni domače uporabe.

- Ne spreminjajte specifikacij te naprave.
- Če sušilni stroj postavite na pralni stroj, uporabite komplet za namestitvev na pralni stroj. Komplet za namestitvev na pralni stroj, ki je na voljo pri pooblaščenem prodajalcu, lahko uporabite le z napravami, navedenimi v navodilih, priloženih dodatni opremi. Pred nameščanjem jih pozorno preberite (oglejte si list z navodili za nameščanje).
- Napravo lahko postavite kot prostostoječo enoto ali pod kuhinjski pult s pravim razmikom (oglejte si list z navodili za nameščanje).
- Naprave ne nameščajte za vrati (običajnimi ali drsnimi) s tečaji na nasprotni strani, kjer je onemogočeno popolno odpiranje vrat naprave.
- Prezračevalnih odprtih na dnu ne sme ovirati preproga, predpražnik ali katera koli druga talna obloga.
- **OPOZORILO:** Naprava se ne sme napajati preko zunanje preklopne naprave, kot je programska ura, in ne sme biti priključena na tokokrog, kjer si redno sledijo vklopi in izklopi.
- Vtič vtaknite v vtičnico šele ob koncu postopka nameščanja. Poskrbite, da bo omrežni vtič po namestitvi dostopen.
- V prostoru, kjer je postavljena naprava, naj bo zagotovljeno dobro prezračevanje, da preprečite prihod neželenih plinov v prostor, če naprava deluje na plin ali drugo gorivo, vključno z odprtim ognjem.
- **OPOZORILO:** Naprave ne nameščajte v okolju, kjer ni pretoka zraka.
Naprava vsebuje vnetljiv plin propan (R290), plin z visoko stopnjo okoljske neoporečnosti. Napravi ne približujte ognja in virov vžiga. Pazite, da ne poškodujete hladilnega krogotoka, ki vsebuje propan.
- **OPOZORILO:** Prezračevalne odprtine na ohišju naprave ali vgradni konstrukciji naj ne bodo ovirane.

- **OPOZORILO:** Ne poškodujte hladilnega tokokroga.
- Če je napajalni kabel poškodovan, ga mora zamenjati proizvajalec, pooblaščen servisni center ali druga strokovno usposobljena oseba, da se izognete nevarnosti električnega udara.
- Ne prekoračite največje količine perila 8,0 kg (oglejte si poglavje »Razpredelnica programov«).
- Obrišite vlakna ali ostanke embalaže, ki so se nabrali okoli naprave.
- Naprave ne uporabljajte brez filtra. Očistite filter za vlakna pred vsako uporabo in po njej.
- V sušilnem stroju ne sušite neopranih oblačil.
- Izdelke, ki so bili prepojeni z jedilnim oljem, acetonom, alkoholom, bencinom, kerozinom, odstranjevalci madežev, terpentinom, voski in odstranjevalci voskov ipd. pred sušenjem v sušilnem stroju najprej operite v vroči vodi z dodatno količino pralnega sredstva.
- V sušilnem stroju ni dovoljeno sušiti izdelkov iz penaste gume (lateks), kap za tuširanje, impregniranih tkanin, gumiranih izdelkov in oblačil ali blazin, napolnjenih s penasto gumo.
- Mehčalce ali podobne izdelke morate uporabiti samo v skladu z navodili proizvajalca.
- Iz oblačil odstranite vse predmete, ki so lahko vir ognja, kot so vžigalniki ali vžigalice.
- **OPOZORILO:** Sušilnega stroja ne zaustavljajte pred zaključkom postopka sušenja, razen če vse kose perila hitro vzamete iz stroja in jih razprostrete tako, da se ohladijo.
- Pred vsakršnim vzdrževanjem izklopite napravo in iztaknite vtič iz vtičnice.

2. VARNOSTNA NAVODILA

2.1 Namestitev



Opozorilo: Nevarnost požara/
Vnetljivi materiali.

- Odstranite vso embalažo.

- Ne nameščajte ali uporabljajte poškodovane naprave.
- Upoštevajte navodila za namestitev, priložena napravi.
- Naprave ne nameščajte v okolju, kjer ni kroženja zraka.

Naprava vsebuje vnetljiv plin propan (R290), plin z visoko stopnjo okoljske neoporečnosti. Napravi ne približujte ognja in virov vžiga. Pazite, da ne poškodujete hladilnega krogotoka, ki vsebuje propan.

- Pri premikanju naprave bodite pazljivi, ker je težka. Vedno uporabljajte zaščitne rokavice in priloženo obutev.
- Naprave ne nameščajte ali uporabljajte na mestu, kjer lahko temperatura pade pod 5 °C ali naraste nad 35 °C.
- Tla, kjer bo stala naprava, morajo biti ravna, stabilna, odporna na toploto in čista.
- Poskrbite za kroženje zraka med napravo in tlemi.
- Pri premikanju naj bo naprava v pokončnem položaju.
- Naprava mora biti s hrbtno stranjo postavljena ob steno.
- Ko je naprava na mestu, kjer bo trajno delovala, z vodno tehtnico preverite, ali je pravilno poravnana. V nasprotnem primeru ustrezno nastavite noge.

2.2 Električne povezave



OPOZORILO!
Nevarnost požara in električnega udara.

- Vtič vtaknite v vtičnico šele ob koncu nameščanja. Poskrbite, da bo vtič dosegljiv tudi po namestitvi.
- OPOZORILO: Ta naprava je namenjena namestitvi / priključitvi na ozemljitveni priključek v zgradbi.
- Preverite, ali so parametri s ploščice za tehnične navedbe združljivi z električno napetostjo omrežja.
- Vedno uporabite pravilno nameščeno varnostno vtičnico.
- Ne uporabljajte razdelilnikov in podaljškov.
- Ne vlecite za električni priključni kabel, če želite izključiti napravo. Vedno povlecite za vtič.
- Priključnega kabla ali vtiča se ne dotikajte z mokrimi rokami.

2.3 Uporaba



OPOZORILO!
Nevarnost telesnih poškodb, električnega udara, požara, opeklin ali poškodb naprave.



Opozorilo: Nevarnost požara!
Vnetljivi materiali. Naprava vsebuje vnetljiv plin propan (R290), plin z visoko stopnjo okoljske neoporečnosti. Napravi ne približujte ognja in virov vžiga. Pazite, da ne poškodujete hladilnega krogotoka, ki vsebuje propan.

- Naprava je namenjena samo za (notranjo) uporabo v gospodinjstvu.
- Ne sušite poškodovanega (strganega, obrabljenega) perila, ki vsebuje polnilo.
- Če ste perilo prali s sredstvom za odstranjevanje madežev, pred sušenjem zaženite dodatno izpiranje.
- Sušite le perilo, ki je primerno za sušenje v napravi. Upoštevajte navodila na etiketah za nego perila.
- Ne pijte ali pripravljajte hrane s kondenzirano/destilirano vodo. Lahko povzroči zdravstvene težave ljudi in živali.
- Ne sedajte ali stopajte na odprta vrata naprave.
- V napravi ne sušite oblačil, ki so tako mokra, da od njih še kaplja.

2.4 Notranja osvetlitev



OPOZORILO!
Nevarnost poškodbe.

- Vidno LED-sevanje, ne glejte neposredno v žarek.
- Za menjavo notranje žarnice se obrnite na pooblaščen servisni center.

2.5 Vzdrževanje in čiščenje



OPOZORILO!
Nevarnost telesnih poškodb ali poškodb naprave.



Opozorilo: Nevarnost požara!
Vnetljivi materiali. Naprava vsebuje

vnetljiv plin propan (R290), plin z visoko stopnjo okoljske neoporečnosti. Napravi ne približujte ognja in virov vžiga. Pazite, da ne poškodujete hladilnega krogotoka, ki vsebuje propan.

- Za čiščenje naprave ne uporabljajte vodnega pršca in pare.
- Napravo očistite z vlažno mehko krpo. Uporabljajte samo nevtralna čistilna sredstva. Za čiščenje ne uporabljajte abrazivnih čistil, grobih gobic, topil ali kovinskih predmetov.
- Če želite preprečiti poškodbe hladilnega sistema, bodite pri čiščenju naprave previdni.

2.6 Kompresor



OPOZORILO!

Obstaja nevarnost škode na napravi.

- Kompresor in njegov sistem v sušilnem stroju sta napolnjena s posebnim sredstvom, ki ne vsebuje fluorokloroogljikovodikov. Ta sistem mora tesniti. Zaradi poškodb sistema, lahko pride do iztekanja.

2.7 Servis

- Za popravilo naprave se obrnite na pooblaščen servisni center.
- Uporabite samo originalne rezervne dele.

- O žarnicah v izdelku in nadomestnih žarnicah, ki se prodajajo ločeno: Te žarnice so zasnovane za ekstremne pogoje v gospodinjskih aparatih, kot so izjemne temperature, vibracije in vlažnosti, ali za sporočanje informacij o delovanju aparata. Niso namenjene za uporabo drugje in niso primerne za sobno razsvetljavo v gospodinjstvu

2.8 Odstranjevanje



OPOZORILO!

Nevarnost poškodb ali zadušitve.



Opozorilo: Nevarnost požara/ Nevarnost poškodb materiala in naprave.

- Napravo izključite iz napajanja in vodovodnega sistema.
- Odrežite električni priključni kabel tik ob napravi in napravo zavržite.
- Naprava vsebuje vnetljiv plin (R290). Za informacije o pravilnem odstranjevanju naprave se obrnite na občinsko upravo.
- Odstranite zapah in na ta način preprečite, da bi se otroci ali živali zaprli v boben.
- Napravo odstranite v skladu s krajevnimi zahtevami za odstranjevanje odpadne električne in elektronske opreme (OEEO).

3. OPIS IZDELKA

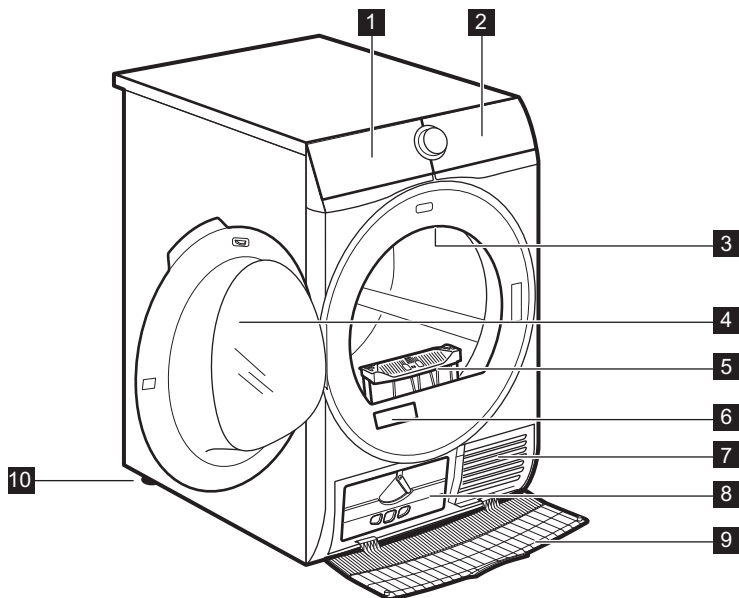

- | | |
|--|--------------------------------------|
| 1 Posoda za vodo | 7 Reže za pretok zraka |
| 2 Upravljalna plošča | 8 Manjši pokrov kondenzatorja |
| 3 Notranja osvetlitev | 9 Pokrov kondenzatorja |
| 4 Vrata naprave | 10 Nastavljivi nogi |
| 5 Filter | |
| 6 Ploščica za tehnične navedbe in koda QR | |



Za preprosto vstavljanje perila v stroj ali preprosto namestitev se vrata lahko namestijo na obe strani (glejte ločeno knjižico).

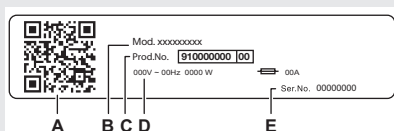

Na ploščici za tehnične navedbe se nahaja:

- Koda QR
- ime modela
- številka izdelka
- električna nazivna moč
- serijska številka

4. UPRAVLJALNA PLOŠČA

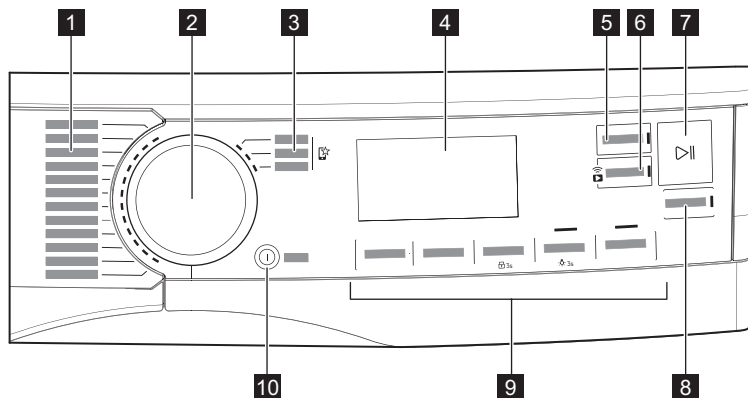

- | | |
|--|--|
| 1 Programi | 7 Gumb Start/Pavza (Start/Pause) |
| 2 Vrtljiv gumb za izbiro programa | 8 Gumb SyncDry |
| 3 Prijubljeni programi | 9 Možnosti |
| 4 Prikazovalnik | 10 Gumb Vključeno/Izključeno (On/Off) z <i>auto-off</i> funkcija |
| 5 Gumb Zaključí ob. | |
| 6 Gumb Daljinsko upravljanje | |

4.1 Prikazovalnik

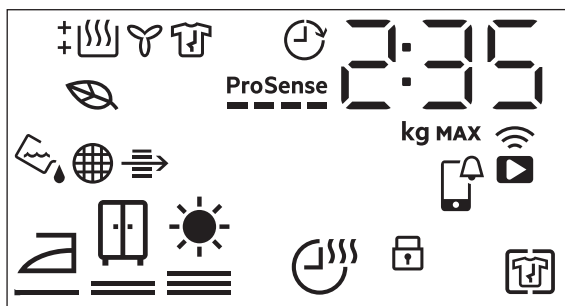



















Simboli na prikazovalniku

Opis simbola

2 : 35

prikaz časa programa

Simboli na prikazovalniku	Opis simbola
	največja količina perila
	zaključek izbire (do 24 ur)
	brezžična povezava
	daljinsko upravljanje
	Obvestilo APP za preverjanje
	funkcija + Brez mečkanja je vklopljena
	varovalo za otroke vklopljeno
	suhost perila: suho za likanje, suho za v omaro, izredno suho
	funkcija Čas sušenja je vklopljena
	indikator: <i>izpraznite posodo za vodo</i>
	indikator: <i>očistite filter</i>
	indikator: <i>preverite kondenzator</i>
	<i>ECO</i> način sušenja
	indikator: <i>faza sušenja</i>
	indikator: <i>faza hlajenja</i>
	indikator: <i>faza za zaščito proti mečkanju</i>
	funkcija Zaključí ob. je vklopljena
ProSense 	Indikator ProSense
MAX	indikator: <i>največja količina perila presežena</i>

5. WI-FI – NASTAVITEV POVEZLJIVOSTI

V tem poglavju je opisano, kako povežete pametno napravo z omrežjem Wi-Fi in nato z mobilnimi napravami.

S to funkcionalnostjo lahko prejimate obvestila, nadzorujete in upravljate sušilni stroj iz mobilnih naprav.

Funkcija Wi-Fi je izklopljena kot tovarniška privzeta nastavev.

Če želite povezati napravo, da bi uživali v polni izbiri funkcij in storitev, potrebujete:

- Brezžično omrežje doma z omogočeno internetno povezavo.
- Mobilno napravo, povezano z brezžičnim omrežjem.

Frekvenca	2,412–2,472 GHz za evropski trg
Protokol	IEEE 802.11b/g/n
Maks. moč	<20 dBm

5.1 Koda QR na ploščici za tehnične navedbe

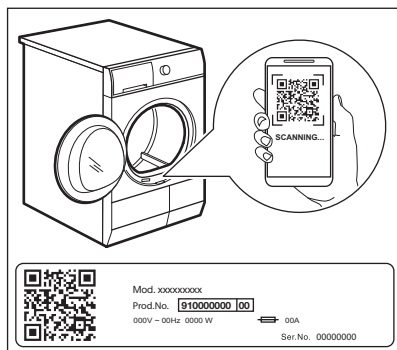

Koda QR se lahko uporablja na dva načina:

- Skenirajte QR kodo z vgrajeno aplikacijo za kamero, da prenesete aplikacijo My AEG Care iz trgovine App Store v pametni napravi in sledite potrebnim korakom.
- Parjenje vaše pametne naprave z napravo za poenostavitev postopka. Optično preberite QR kodo z aplikacijo My AEG Care z vgrajenim optičnim bralnikom za QR kodo.

5.2 Nameščanje My AEG Care

Pri povezovanju sušilnega stroja z aplikacijo stojte zraven njega s pametno napravo.

Poskrbite, da bo vaša pametna naprava povezana z brezžičnim omrežjem.

1. Pojdite v trgovino App Store na vaši pametni napravi ali skenirajte QR

kodo (*preberite si poglavje „QR koda na ploščici za tehnične navedbe“*).

2. Prenesite in namestite aplikacijo My AEG Care.
3. Poskrbite za vklop povezave Wi-Fi pri sušilnem stroju. V nasprotnem primeru pojdite na spodnji razdelek.
4. Zaženite aplikacijo. Izberite državo in jezik ter se prijavite z e-poštnim naslovom in geslom. Če nimate računa, ustvarite novega ob upoštevanju navodil v My AEG Care:

5.3 Konfiguracija brezžične povezave

Pred začetkom konfiguracije prenesite in namestite aplikacijo My AEG Care na pametno napravo.

1. S pritiskom tipke Vključeno/ Izključeno (On/Off) vklopite napravo.
2. Počakajte približno osem sekund.
3. Pritisnite in približno tri sekunde držite tipko Daljinsko upravljanje, dokler ne zaslišite enega »klika«.

Simboli: in se pojavita na prikazovalniku. Po nekaj sekundah utripa

samo simbol: ostane. Naprava vzpostavi povezavo, za vklop brezžičnega modula je potrebnih približno 10 sekund. Ko je simbol

pripravljen: (**Access Point**) se pojavi na prikazovalniku. **Access Point** je odprt približno tri minute.

4. Konfigurirajte aplikacijo My AEG Care na vaši pametni napravi in sledite navodilom na zaslonu, da napravo povežete z brezžičnim omrežjem.
5. Če je povezava vzpostavljena, simbol ne sveti in ikona brezžičnega omrežja ostane osvetljena.



Ob vsakem vklopu naprave se naprava poskuša samodejno povezati z omrežjem. Ko je povezava vzpostavljena, simbol: preneha utripati.

Za izklop brezžične povezave se

dotaknite in pridržite tipko  Daljinsko upravljanje, dokler ne zaslišite enega »klika«. Simbol: **OFF** se pojavi na prikazovalniku.



Naprava shrani zadnjo konfiguracijo povezave. Za uporabo brezžičnih funkcij naprave mora biti brezžična povezava v načinu **On**.

Če želite odstraniti poverilnice za brezžično omrežje, se dotaknite in za približno 10 sekund pridržite tipko  Daljinsko upravljanje, da zaslišite dva »piska«. Simbol: na prikazovalniku se prikaže **---**.

5.4 Oddaljen vklop



My AEG Care vam vedno omogoča spremljanje nege perila preko mobilne naprave.

Vsebuje veliko število programov, uporabnih funkcij in informacij o izdelkih, popolno prilagojenih napravi.

Preko aplikacije lahko izberete programe, ki so že na voljo na upravljalni plošči naprave, in odklenete dodatne programe, ki so na voljo samo preko mobilne naprave.

Dodatni programi se lahko sčasoma spremenijo, skupaj z novimi različicami aplikacije.

Gre za nego perila po meri – vse iz vaše mobilne naprave.

Oddaljeni zagon omogoča začetke programa z daljinskim upravljanjem.



Daljinsko upravljanje se samodejno vklopi, ko pritisnete tipko  Start/Pavza za začetek programa, lahko pa program sušenja zaženete tudi na daljavo.

Oddaljen vklop

S hitrim dotikom tega gumba vklopite funkcijo oddaljenega zagona, ki omogoča, da zaženete, prekinete in izklopite napravo na daljavo.

Zasveti ustrezna svetleča LED lučka, na prikazovalniku pa se prikaže ustrezna ikona.



Če nastavite program prek aplikacije in se ne ujema s položajem gumba, se besedilo  prikaže izmenično s trajanjem programa.

Ta gumb držite dlje časa, da zagotovite dve drugi funkciji:

- držite navzdol 3 sekunde, dokler se oglasi klik: Wi-Fi se vklopi in izklopi.
- držite 10 sekund, dokler se oglasi dvojni pisk in se na prikazovalniku prikaže **---**: za ponastavitev poverilnic za omrežje.

5.5 Posodobitev na daljavo



OPOZORILO!

Med posodabljanjem je zelo priporočljivo, da ne izklapljate ali izključujete naprave.

Aplikacija lahko predlaga posodobitev za prenos novih funkcij.

Posodobitev je sprejeta samo preko aplikacije.

Če se program izvaja, aplikacija opozori, da se bo posodobitev začela ob koncu programa.

Med posodobitvijo naprava prikazuje  na prikazovalniku.

Naprava bo spet uporabna po koncu posodobitve brez kakršnegakoli obvestila o uspešni posodobitvi.

Če pride do napake, naprava prikaže  na prikazovalniku: pritisnite poljubno tipko ali obrnite gumb za vrnitev na običajno uporabo.

5.6 Vedno vklopljena funkcija Wi-Fi

Funkcijo Wi-Fi Always On lahko vklopite samo preko aplikacije My AEG Care.

Ta funkcija ohranja napravo priključeno na omrežje, tudi ko je izklopljena, tako da jo lahko vedno priključite in upravljate na daljavo iz svoje naprave.

Indikator  sveti in ugasne v presledkih (eno sekundo sveti, pet sekund ne sveti).

Napravo lahko vklopite s pritiskom na gumb  Vklopljeno/Izklopljeno (On/Off) ali prek aplikacije.



Funkcija Wi-Fi Always On lahko vpliva na porabo energije.



Funkcija Wi-Fi Always On je privzeto onemogočena.

6. PROGRAMI

6.1 My AEG Care aplikacija in dodatni skriti programi

My AEG Care aplikacija vam nudi **široko izbiro dodatnih skritih programov**.

Napravo povežite z My AEG Care in izbrali boste lahko program sušenja, ki najbolj ustreza vašim potrebam.

Na položajih priljubljenih programov  lahko prav tako shranite vse skrite cikle. Če želite program izbrati neposredno iz naprave, si oglejte poglavje »Priljubljeni programi  « v razdelku »Možnosti«.























Imena programov se lahko spremenijo glede na zahteve trga brez predhodnega obvestila.











Aplikacija My AEG Care vam posreduje popoln opis vsakega programa.

Športna oblačila	Brisače	Otroška oblačila
Športna oblačila	Dlaka hišnih ljubljencev	Posteljina
Ragbi oprema	Lažje likanje	Stojalo za sušenje
Tekaška obutev	Anti-Allergy	
Zavese	Jeans	

6.2 Programi



Programi	Količina perila 1)	Lastnosti/Oznaka perila 2)
MixDry	5,0 kg	Zasnovano za rutinsko sušenje tega, kar operete brez sortiranja. Enakomerno posuši bombažna, bombažno-sintetična ter sintetična oblačila. 
 3) Bombaž (Cottons) Eco	8,0 kg	Program za bombažno perilo je zasnovan za največje varčevanje z energijo. 

Programi	Količina perila 1)	Lastnosti/Oznaka perila 2)
Bombaž (Cottons)	8,0 kg	Program za belo in barvno bombažno perilo. Privzeta nastavitve je namenjena za shranjevanje stopnje suhosti. /  
Sintetika (Synthetics)	4,0 kg	Mešana oblačila, ki vsebujejo predvsem sintetična vlakna, kot so poliester, poliamid, itd. /   
Nežno (Delicates)	2,0 kg	Priporočeno za generično občutljivo perilo, kot so viskoza, rejon, akril in njihove mešanice. /   
  Volna (Wool)	1,0 kg	<p>Nežno posuši volneno perilo, primerno za strojno in ročno pranje. Perilo odstranite takoj, ko se program zaključi.</p> <div style="text-align: center;">   <p>WOOL HAND WASH SAFE</p> </div> <p>Postopek sušenja volne tega stroja so odobrili pri podjetju Woolmark za sušenje oblačil, ki vsebujejo volno in imajo oznako za »ročno pranje«, pod pogojem, da so oblačila posušena v skladu z navodili, ki jih je izdal proizvajalec tega stroja. Upoštevajte priporočila na nalepki s simboli za nego in druga navodila za nego perila. M2001 Woolmarkov simbol je certifikacijska znamka v številnih državah.</p>
Svila	0,5 kg	Ohrani obliko občutljivih svilenih oblačil, primernih za strojno ali ročno pranje, s čimer se zmanjša nastanek gub z nežnim toplim zrakom in mehki gibi. /   
Posteljina (Bedlinen) XL	4,5 kg	Posuši do tri posteljnine hkrati. Zmanjša zvijanje in prepletenost pri večjih kosih perila in zagotovi, da bo vsak kos posteljnine enako suh brez mokrih madežev. /   

Programi	Količina perila 1)	Lastnosti/Oznaka perila 2)
 Športna oblačila (Outdoor)	2,0 kg	Ohranja funkcionalnost tkanin za dejavnosti na prostem iz tehničnega tekstila in obnavlja vodoodbojnost na vodoodpornih jaknah in jaknah z odstranljivimi oblogami (primerno za sušenje v sušilnem stroju). /  
 Hygiene	5,0 kg	Vaša oblačila in drugo perilo posuši in razkuži tako, da ves čas ohrani temperaturo nad 60 °C ter s tem odstrani 99,9 % bakterij in virusov ⁴⁾ . Opomba: Ta cikel se lahko uporablja samo za mokro perilo. Ni primeren za občutljivo perilo. /  
Odeja (Duvet)	3,0 kg	Zagotavlja ustrezno sušenje notranjih delov skozi enojne ali dvojne prešite odeje, blazine in podložene odeje. /   
Osveževanje (Refresh)	1,0 kg	Samo za suha oblačila Kratek program z nizko temperaturo, ki pomaga odstraniti neprijetne vonjave z majhne količine perila. Primerno tudi za suha oblačila, ki so bila shranjena dolgo časa. /  









1) Največja teža velja za čas sušenja.

2) Za pomen oznak perila si oglejte poglavje *VSAKODNEVNA UPORABA: Priprava perila*.

3) Program  Bombaž (Cottons) ECO v kombinaciji z možnostjo *Suho za v omaro*  Stopnja suhosti predstavlja „Standardni program za bombaž“ v skladu z uredbo Evropske komisije št. 392/2012. Pimeren je za sušenje običajno mokrega bombažnega perila in je najučinkovitejši program glede porabe energije za sušenje mokrega bombažnega perila.

4) Testirano na prisotnost bakterije *Candida albicans*, bakteriofaga MS2 in bakterije *Escherichia coli* z zunanjim preizkusom, opravljenim v družbi Swisstatest Testmaterialien AG leta 2021 (Poročilo o preizkusu št. 20212038).

Programi in združljivost izbranih možnosti

Programi 1)	Možnosti			
	 Stopnja suhosti	 Čas sušenja	 + Brez mečkanja	 Tiho
MixDry	 	■	■	■
 Bombaž (Cottons) Eco	 		■	

Možnosti					
Programi 1)	Stopnja suhosti	☺ Čas sušenja	☑ + Brez mečkanja	dB	Tiho
Bombaž (Cottons)		■	■		■
Sintetika (Synthetics)		■	■		■
Nežno (Delicates)	2)		■		
Volna (Wool)		■ 3)			
Svila	2)		■		
Posteljina (Bedlinen) XL		■	■		
Športna oblačila (Outdoor)	2)		■		
Hygiene	2)		■		
Odeja (Duvet)	2)		■		
Osveževanje (Refresh)					

1) Poleg programa lahko sočasno nastavite eno ali več funkcij.

2) Privzeta nastavitvev

3) Oglejte si poglavje MOŽNOSTI: Čas sušenja pri programu Volna (Wool)

Vrednosti porabe

Program	Število vrtljajev/preostala vlažnost	Čas sušenja 1)	Poraba energije 2)
Bombaž (Cottons) Eco 8,0 kg			
Suho za v omaro	1400 obr./min /50%	150 min	1,25 kWh
	1000 obr./min /60%	175 min	1,47 kWh
Bombaž (Cottons) 8,0 kg			
Lažje likanje	1400 obr./min /50%	110 min	0,85 kWh
	1000 obr./min /60%	125 min	1,05 kWh
Bombaž (Cottons) Eco 4,0 kg			
Suho za v omaro	1400 obr./min /50%	90 min	0,70 kWh
	1000 obr./min /60%	105 min	0,83 kWh



Program	Število vrtljajev/preostala vlažnost	Čas sušenja 1)	Poraba energije 2)
Sintetika (Synthetics) 4,0 kg			
 Suho za v omaro	1200 obr./min /40%	74 min	0,54 kWh
	800 obr./min /50%	86 min	0,64 kWh

1) Pri delno napolnjenem stroju je program krajši, naprava pa porabi manj energije.

2) Neprimerna temperatura prostora in/ali slabo ožeto perilo lahko podaljšata čas trajanja programa in povečata porabo električne energije.

7. FUNKCIJE

7.1 Stopnja suhosti

Ta funkcija pomaga doseči zeleno suhost perila. Izberete lahko stopnjo suhosti:	
	pripravljeno za likanje - stopnja suho za likanje
	pripravljeno za shranjevanje - stopnja suho za v omaro - 1)
	pripravljeno za shranjevanje - stopnja zelo suho

1) privzeta nastavev v zvezi s programom

7.2 Čas sušenja

Za: Bombaž (Cottons), Posteljina (Bedlinen) **XL**, Sintetika (Synthetics) in MixDry programi. Uporabniku omogoča nastaviti čas sušenja od najmanj 10 minut do največ dve uri (v 10-minutnih korakih). Ko je ta funkcija nastavljena najvišje, indikator za količino perila izgine.

 Program traja tako dolgo, kot je nastavljen čas sušenja, ne glede na količino perila in njegovo stopnjo suhosti.

PRIPOROČILA ZA ČASOVNO SUŠENJE	
do 10 min	samo hladen zrak (brez grelnika).

PRIPOROČILA ZA ČASOVNO SUŠENJE

10–40 min	dodatno sušenje za izboljšanje suhosti po prejšnjem ciklu sušenja.
> 40 min	popolno sušenje majhnih količin perila do 4 kg, dobro ožeto (>1200 obr./min).

Čas sušenja pri programu Volna (Wool)

Funkcija je primerna za program Volna (Wool) za nastavev končne stopnje suhosti za bolj ali manj suho perilo.

7.3 + Brez mečkanja

Do 120 minut podaljša fazo proti mečkanju (30 minut) ob koncu sušenja. Po fazi sušenja se boban občasno obrne, kar prepreči mečkanje perila. Perilo lahko vzamete iz stroja med fazo proti mečkanju.

7.4 Tiho

Naprava deluje z nizko stopnjo hrupa brez vpliva na kakovost sušenja. Naprava deluje počasi z dalj trajajočim programom.

7.5 Signal za zaključek

Zvočni signal se oglasi pri naslednjih dejanjih:

- konec programa
- začetek in konec faze za zaščito proti mečkanju

Zvočni signal je privzeto vedno vklopljen. To funkcijo lahko uporabite za vklop ali izklop zvoka.



7.6 Zaključí ob.



Ta funkcija omogoča izbiro časa zaključka programa. Ko je stroj vklopljen, bo počakal na pravi trenutek, da začne s sušenjem.

Zaključí ob. čas je vsota časa mirovanja in časa sušenja.

Za nastavitve funkcije Zaključí ob.:

1. Nastavite program sušenja in funkcije.
2. Večkrat pritisnite  Zaključí ob., dokler se na prikazovalniku ne prikaže zeleni čas konca v programu (npr. 12h, če se mora program končati v 12 urah.)
3. Dotaknite se tipke  Start/Pavza (Start/Pause). Boben se začne vrteti za izvedbo ocene **ProSense**, če je predvidena za izbrani program.
4. Naprava začne z odštevanjem časa do konca programa, program pa se začne ob pravem času za konec.

7.7 Priljubljeni programi

Ti položaji izbirnika so na voljo po povezavi naprave z Wi-Fi.

Priljubljene programe lahko nastavite in shranite prek aplikacije samo, če izberete med razpoložljivimi programi, ki so razdeljeni v tri kategorije, navedene na upravljalni plošči.

Ko so priljubljeni programi nastavljeni, jih lahko izberete prek aplikacije ali z obračanjem gumba za izbiro programa v ustrezen položaj: zasveti zadevna LED lučka, informacije na prikazovalniku pa se ustrezno posodobijo.



Priljubljene programe lahko prekličete z ustreznim ukazom v aplikaciji ali s pritiskom kombinacije gumbov Tovarniške privzete nastavitve.

7.8 Funkcija SyncDry

Ta funkcija omogoča, da sušilni stroj samodejno nastavi najprimernejši program, ki se ujema z zadnjim nedavno izvedenim programom pranja. Ko je sušilni stroj napolnjen, samo zaženite program sušenja. Za sušilni stroj niso potrebne nobene druge nastavitve ali možnosti programa.

Ko se program pranja zaključí, pralni stroj prenese podatke o programu preko domačega usmerjevalnika Wi-Fi v oblak AEG in v sušilni stroj.



Za uporabo funkcije SyncDry morata biti sušilni stroj in pralni stroj AEG povezana v isto domače omrežje in seznanjena z aplikacijo My AEG Care.

Za vklop funkcije :

1. Ko se cikel pranja zaključí, dajte čisto perilo v sušilni stroj.
2. Dotaknite se tipke **SyncDry**.
3. Vsi simboli na prikazovalniku so ugasnjeni, razen ikon **Wi-Fi** in **ProSense** črtic, ki nekaj sekund prikazujejo animacijo, ko naprava pridobiva podatke iz oblaka.
4. Prikazovalnik se bo samodejno posodobil s predlaganim programom. Če iskanje podatkov ni uspešno, se po 10 sekundah lučka LED na tipki izklopi, stroj pa sproži zvočni signal o napaki. Nato se obnovi predhodno izbrani program.
5. Dotaknite se tipke  **Start/Pavza (Start/Pause)**, da začnete s sušenjem.

- i** Ko je program **SyncDry** nastavljen, lahko uporabnik še vedno spreminja možnosti ali izbere drug program z vrtljivim gumbom ali uporabo aplikacije. V takih primerih se lučka LED tipke **SyncDry** izklopi, kar pomeni, da program ni več predlagan; samodejni program **SyncDry** lahko znova izberete s pritiskom ustrezne tipke, dokler v oblaku niso na voljo podatki.

8. PRED PRVO UPORABO

- i** Ob prvem vklopu sušilnega stroja se zaklepi na zadnjem delu bobna samodejno odstranijo. Lahko slišite hrup.

Odklepanje zaklepov na zadnjem delu bobna:

1. Vklopite napravo.
2. Nastavite poljuben program.
3. Pritisnite tipko **Vklop/Prekinitev**. Boben se začne obračati. Zaklepi na zadnjem delu bobna se samodejno izklopijo.

Pred uporabo naprave za sušenje perila:

- Boben sušilnega stroja očistite z vlažno krpo.
- Zaženite enourni program z vlažnim perilom.

- i** Na začetku sušenja (prve 3-5 min.) je lahko delovanje stroja nekoliko glasnejše. To je zaradi zagona kompresorja. To je običajno za naprave, ki jih poganja kompresor, kot so hladilniki in zamrzovalniki.

8.1 Nenavaden vonj

Naprava je tesno zapakirana.

Ko izdelek odstranite iz embalaže, lahko zavonjate nenavaden vonj. To je običajno za nove izdelke.

Naprava je sestavljena iz različnih materialov, ki lahko ustvarijo nenavaden vonj.

Tekom uporabe, po nekaj sušenjih nenavaden vonj postopno izgine.

8.2 Zvoki

- i** Med sušenjem lahko včasih zaslišite različne zvoke. To so običajni zvoki ob delovanju.

Delujoč kompresor.

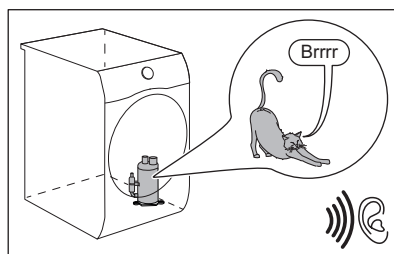

Vrteči boben.

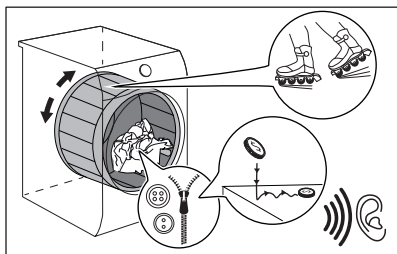

Delujoči ventilatorji.

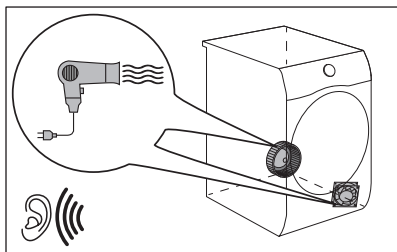

Delujoča črpalka in prenos kondenza v posodo.

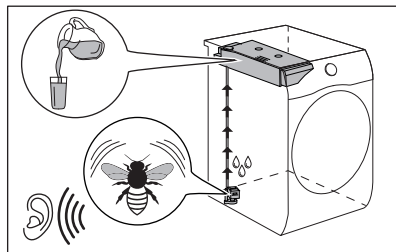

9. VSAKODNEVNA UPORABA

9.1 Priprava perila



Po pranju je perilo pogosto prepleteno.





Sušenje prepletenega perila ni učinkovito.

Za zagotovitev ustreznega pretoka zraka in enakomernega sušenja je priporočeno, da vsak kos perila posebej stresete in položite v sušilni stroj.

Za zagotovitev ustreznega postopka sušenja:

- Zaprite zadrge.
- Zaprite zadrge ali gumbe na posteljnih pregrinjalih.
- Ne sušite razvezanih trakov ali vrvic (npr. na predpasnikih). Pred začetkom programa jih zavežite.
- Odstranite vse predmete iz žepov.
- Oblečila z notranjo plastjo iz bombaža obrnite z notranjo stranjo navzven. Bombažna stran mora biti zunaj.

- Vedno nastavite program, ki je primeren za vrsto perila.
- Ne mešajte svetlih in temnih barv.
- Da se oblačila ne bi preveč skrčila, uporabite ustrezen program za bombažna oblačila, oblačila iz jerseyja ter pletenine.
- Ne prekoračite največje količine perila, ki je navedena v poglavju o programih ali prikazana na prikazovalniku.
- Sušite le perilo, ki je primerno za sušenje v sušilnem stroju. Oglejte si etikete za nego perila.
- Ne sušite velikih in majhnih kosov perila skupaj. Majhni kosi se lahko ujamejo v večje in ostanejo mokri.
- Velike kose perila stresite, preden jih položite v sušilni stroj. Na ta način preprečite mokre dele na perilu po sušenju.

Oznaka za nego perila	Opis
	Perilo je primerno za sušenje v sušilnem stroju.
	Perilo je primerno za sušenje v sušilnem stroju pri višjih temperaturah.
	Perilo je primerno za sušenje v sušilnem stroju samo pri nizkih temperaturah.
	Perilo ni primerno za sušenje v sušilnem stroju.

9.2 Za doseg najboljših rezultatov sušenja

- Izbrani program mora ustrezati vrsti sušenih oblačil.
- Filter mora biti čist. Zaradi zamašenega filtra sušenje ni učinkovito.
- Perilo je priporočljivo pretresti, preden ga damo v stroj. Manj zbita oblačila se lažje sušijo.
- Upoštevati morate priporočeno količino perila za sušenje.
- Reže za pretok zraka morajo biti čiste.

9.3 Vstavljanje perila



POZOR!

Pazite, da se perilo ne ujame med vrata naprave in tesnilo vrat.

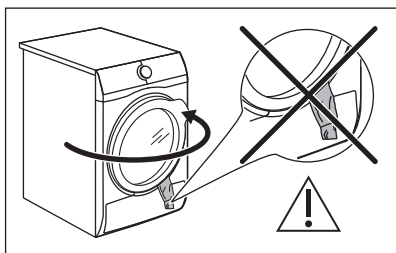

1. Odprite vrata naprave.
2. Posamezne kose perila enega za drugim vstavite v stroj.
3. Zaprite vrata naprave.

9.4 Vkllop naprave

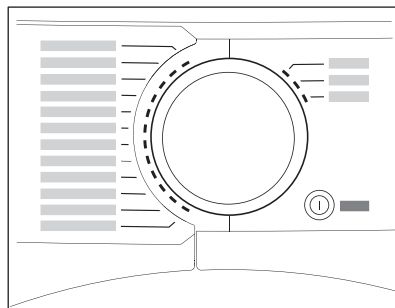

Za vklop naprave:

Pritisnite tipko  Vključeno/Izklopljeno (On/Off).

Če je naprava vklopljena, se na prikazovalniku prikažejo nekateri indikatorji.

9.5 Funkcija auto-off

Za zmanjšanje porabe energije funkcija auto-off samodejno izklopi napravo:

- če se tipke  Start/Pavza (Start/Pause) ne dotaknete pet minut.
- 5 minut po koncu programa.

Pritisnite tipko  Vključeno/Izklopljeno (On/Off) za vklop naprave.

Če je naprava vklopljena, se na prikazovalniku prikažejo nekateri indikatorji.

9.6 Nastavitev programa

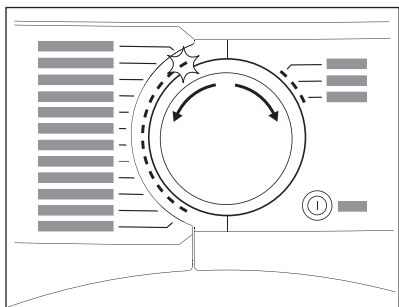

Program nastavite z gumbom za izbiro programa. Približen čas trajanja programa je viden na prikazovalniku.



Pravi čas sušenja je odvisen od vrste perila (količine in sestave), temperature v prostoru in vlažnosti perila po ožemanju.

9.7 Možnosti

Skupaj s programom lahko nastavite 1 ali več možnosti.

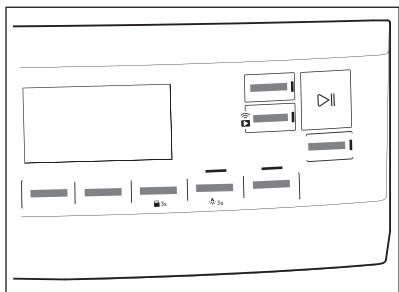

Za vklop ali izklop funkcije se dotaknete ustrezne tipke.

Na prikazovalniku se prikaže simbol ali pa zasveti svetleča dioda nad ustrezno tipko.

9.8 Funkcija Varovalo za otroke

Varovalo za otroke lahko nastavite za preprečitev, da bi se otroci igrali z napravo. Funkcija varovala za otroke zaklene vse tipke in gumb za izbiro

programa (ta funkcija ne zaklene tipke

① **Vklopljeno/Izklopljeno (On/Off)**).

Funkcijo varovala za otroke lahko vklopite:

- pred pritiskom tipke **Start/Pavza (Start/Pause)** - naprave ni mogoče vklopiti,
- po pritisku tipke **Start/Pavza (Start/Pause)** - izbira programov in funkcije ni na voljo.

Vklop funkcije Varovalo za otroke:



1. Vklopite sušilni stroj.
2. Izberite enega izmed razpoložljivih programov.
3. Dotaknite se in za približno tri sekunde pridržite tipko + **Brez mečkanja**.

Na prikazovalniku se prikaže simbol .

4. Za izklop varovala za otroke ponovno pritisnite zgornji tipki, dokler simbol ne izgine.

9.9 Zagon programa

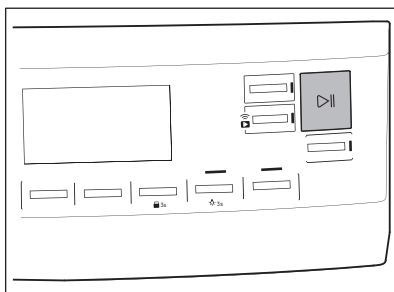

Za zagon programa:

Dotaknite se tipke **Start/Pavza (Start/Pause)**.

Naprava se zažene, svetleča dioda nad tipko pa preneha utripati in sveti.

9.10 Zaznavanje količine perila ProSense

- i** **ProSense** Tehnologija ProSense zazna količino perila in določi trajanje programa.

Po nastavitvi programa sušenja na prikazovalniku zasveti ikona **ProSense**, če ga program podpira.

Po dotiku gumba  Start/Pavza (Start/Pause) začne ProSense z zaznavanjem količine perila:

1. Naprava zazna količino perila v prvi minuti: indikator utripa, črtice pod ikono se premikajo naprej in nazaj,  boben pa se na kratko obrne.
2. Ko se bobn neha vrteti, se na prikazovalniku prikaže novo trajanje programa, prilagojeno zaznani količini perila. Število črtic od 1 do 4 predstavlja predvideno količino perila. 4 črtice predstavljajo največjo količino perila za izbrani program.

- i** V primeru **prevelike napoljenosti bobna** ponovno zasveti indikator največje navedene količine perila, kjer utripa indikator **MAX**. V tem primeru je mogoče za 30 sekund odpreti vrata in odstraniti odvečno perilo. Po odstranitvi se dotaknite gumba  Start/Pavza (Start/Pause), da ponovno zaženete program. Če se količina perila ne zmanjša, se program vseeno zažene. V tem primeru ni mogoče zagotoviti najboljših rezultatov.

9.11 Sprememba programa



Za spremembo programa:

1. Pritisnite tipko  Vključeno/Izklopljeno (On/Off) za izklop naprave.

2. Ponovno pritisnite tipko  Vključeno/Izklopljeno (On/Off) za vklop naprave.
3. Nastavite nov program.

9.12 Konec programa

- i** Po vsakem sušenju očistite filter in izpraznite posodo za vodo. (Oglejte si poglavje VZDRŽEVANJE IN ČIŠČENJE.)

Če se program sušenja zaključi, se na prikazovalniku prikaže simbol . Če je vklopljena funkcija  Signal za zaključek, se eno minuto v presledkih oglašča zvočni signal.

- i** Če ne izklopite naprave, se začne faza za zaščito proti mečkanju (ni vklopljena pri vseh programih). Utripajoč simbol  predstavlja izvajanje faze za zaščito proti mečkanju. Perilo lahko med to fazo vzamete iz stroja.

Za odstranitev perila:

1. Dve sekundi pritisnite tipko  Vključeno/Izklopljeno (On/Off), da izklopite napravo.
 2. Odprite vrata naprave.
 3. Iz stroja odstranite perilo.
 4. Zaprite vrata naprave.
- Možni vzroki za nezadovoljive rezultate sušenja:
- Neustrezne privzete nastavitve stopnje suhosti. Oglejte si poglavje *Nastavitev privzete stopnje suhosti*
 - Temperatura v prostoru je prenizka ali previsoka. Optimalna temperatura v prostoru je med 18 °C in 25 °C.

9.13 Lučka bobna sveti

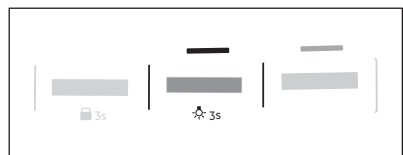

Dotaknite se in za približno tri sekunde pridržite tipko  **Tiho**.

Lučka v bobnu je aktivirana.



10. NAMIGI IN NASVETI

10.1 Ekološki nasveti



- Perilo pred sušenjem dobro ožemite.
- Ne prekoračite količine perila, navedene v poglavju o programih.
- Očistite filter po vsakem sušenju.
- Ne uporabljajte mehčalca za pranje in nato sušenje. V sušilnem stroju se perilo samodejno zmečča.
- Vodo iz posode za vodo lahko uporabite za likanje oblačil. Vodo morate najprej filtrirati, da odstranite preostala vlakna tekstila (primeren je že preprost filter za kavo).
- Reže za pretok zraka na dnu naprave naj bodo vedno neovirane.
- Poskrbite, da bo na mestu namestitve naprave dober pretok zraka.

10.2 Nastavitev privzete stopnje suhosti



Za spremembo privzete stopnje suhosti:





1. Vključite napravo.
2. Izberite 1 izmed razpoložljivih programov.
3. Sočasno pritisnite in držite gumba  **Čas sušenja** in  **+ Brez mečkanja**.



Na prikazovalniku se prikaže eden izmed simbolov:

-  - Najvišja stopnja suhosti
-  - Dodatna stopnja suhosti
-  - Običajna stopnja suhosti

4. Pritisčajte gumb  **Start/Pavza**, dokler ne dosežete zelene stopnje suhosti.

Stopnja sušenja	Simbol na prikazovalniku
Najvišja stopnja suhosti	 

Stopnja sušenja	Simbol na prikazovalniku
Dodatna stopnja suhosti	 
Običajna stopnja suhosti	 

5. Za shranitev nastavitve sočasno pritisnite in za približno 2 sekundi držite gumba  **Čas sušenja** in  **+ Brez mečkanja**.







V primeru omrežnih naprav, povezanih z omrežjem Wi-Fi, se nekaj sekund izvaja animacija **ProSense** črtic, kar pomeni, da vaša naprava posodablja podatke v oblak. Če namesto tega spremenite način z gumbom ali ugasnete stroj, bo sinhronizacija podatkov izvedena ob prvi ponovni povezavi z Wi-Fi.

10.3 Izključitev indikatorja posode

Indikator posode za vodo privzeto sveti. Zasveti ob koncu programa sušenja ali med potekom programa, če je posoda za vodo polna. Če je nameščen komplet za odvod vode, se posoda za vodo samodejno izprazni in indikator je mogoče izklopiti.

Za izključitev indikatorja:



1. Vključite napravo.
2. Izberite 1 izmed razpoložljivih programov.
3. Sočasno pritisnite in držite gumba  **Tiho** in  **Signal za zaključek**.
Možna je ena od 2 konfiguracij:

- indikator Posodo za vodo.: 
sveti, če se prikaže simbol
_ _ | – indikator vsebnika za
vodo trajno **sveti**
- indikator Posodo za vodo.:  ne
sveti, če se prikaže simbol
_ _ □ – indikator vsebnika za
vodo je trajno **ugasnjen**

10.4 Števec ur delovanja

Ta funkcija omogoča prikaz skupnega časa delovanja naprave v urah, ki se šteje od trenutka prvega vklopa. Prikazan je dejanski čas delovanja ciklov (ne vključuje prekinitev ali zamika vklopa).

Za prikaz te vrednosti nadaljujte na naslednji način:

1. Napravo vklopite s pritiskom gumba
ⓘ **Vklopljeno/Izklopljeno (On/Off)**.
2. Pritisnite in nekaj sekund držite tipki
 **Čas sušenja** in  **Stopnja suhosti**.
3. Po treh sekundah se na prikazovalniku prikaže skupno število ur delovanja naprave: npr. če je čas delovanja **1276** ur, se na prikazovalniku za dve sekundi prikaže besedilo **Hr**, nato **12**, potem pa za dve sekundi sledi **76**. Ta vrednost je prikazana z zaporedjem



dveh števk hkrati: prvi dve števk pomenita tisočice in stotice, drugi dve števk pa desetice in enice.

Za izhod iz tega načina pritisnite poljubno tipko, obrnite gumb za izbiro programa ali izklopite napravo.

10.5 Tovarniško privzete nastavitve

Ta funkcija omogoča obnovitev privzetih tovarniških nastavitvev. Shranjene možnosti in načini delovanja se ponastavijo. Prav tako bo odstranila poverilnice za brezžično omrežje iz pomnilnika naprave in ponastavila prilagojene nastavitve programa.

Za **vklop** te funkcije upoštevajte spodnje korake:

1. Napravo vklopite s pritiskom gumba
ⓘ **Vklopljeno/Izklopljeno (On/Off)**.
2. Počakajte približno osem sekund.
3. Pritisnite in nekaj sekund držite tipki
 **Tiho** in  **Brez mečkanja**.
4. Naprava potrdi delovanje s prikazom
_ _ _ .



Če postopek ne deluje (zaradi časovne prekinitve ali napačne kombinacije tipk), izklopite napravo in ponovite zaporedje od začetka.

11. VZDRŽEVANJE IN ČIŠČENJE

11.1 Čiščenje filtra

Ob koncu vsakega programa se na prikazovalniku prikaže simbol  *Filter* in očistiti morate filter.



Filter zbira vlakna med sušenjem.



Za dosego najboljšega sušenja redno čistite filter, saj se zaradi zamašenega filtra podaljša trajanje programov in poveča poraba energije. Filter čistite z roko, po potrebi pa uporabite sesalnik.



POZOR!

Filtra ne čistite z vodo. Vlakna vrzite v smeti (plastičnih vlaken ne mecite v odtok).

1. Odprite vrata. Filter povlecite navzgor.

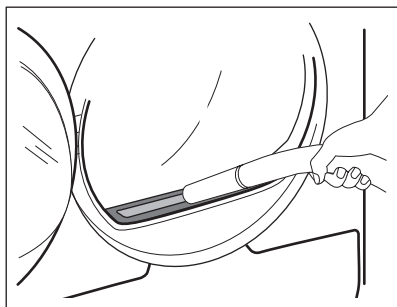
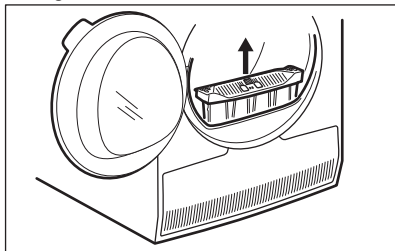

2. Stisnite kavelj, da odprete filter.

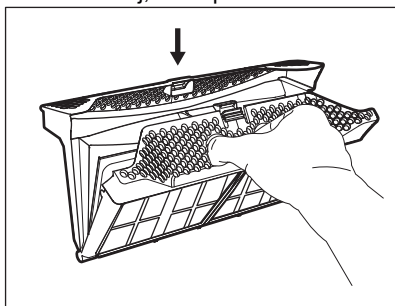

3. Z roko poberite vlakna z notranjih delov filtra.

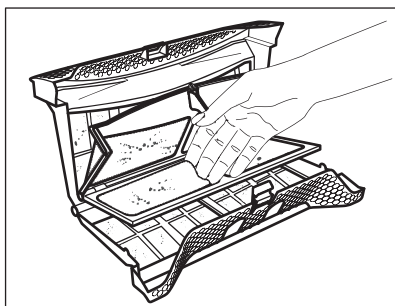

Vlakna vrzite v smeti.

4. Po potrebi filter očistite s sesalnikom. Zaprite filter.
5. Po potrebi odstranite vlakna iz odprtine za filter in s tesnila. Lahko uporabite sesalnik. Filter vstavite nazaj v odprtino za filter.

11.2 Praznjenje posode za vodo

Posodo za kondenzirano vodo izpraznite po vsakem sušenju.

Če je posoda za kondenzirano vodo polna, se program samodejno prekine.

Na prikazovalniku zasveti simbol , *Posoda za vodo*, in izprazniti morate posodo za vodo.

Za praznjenje posode za vodo:

1. Izvlecite posodo za vodo in jo držite v vodoravnem položaju.

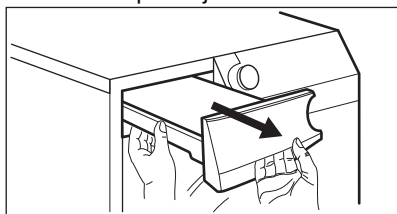

2. Izvlecite plastični priključek in vodo iz posode zlijte v umivalnik ali podoben zbirnik.

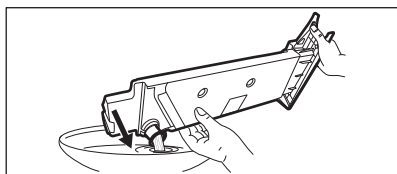

3. Plastični priključek potisnite nazaj noter in ponovno namestite posodo za vodo.
4. Za nadaljevanje programa pritisnite tipko  Start/Pavza (Start/Pause).

11.3 Čiščenje kondenzatorja

Če na prikazovalniku utripa simbol \Rightarrow *Toplotni izmenjevalnik*, preglejte kondenzator in njegov predelek. Če je umazan, ga očistite. Preverite enkrat na pol leta.



OPOZORILO!

Kovinske površine se ne dotikajte z golimi rokami. Nevarnost poškodbe. Nosite zaščitne rokavice. Čistite previdno, da ne poškodujete kovinske površine.

Za pregled:

1. Odprite vratca. Filter povlecite navzgor.

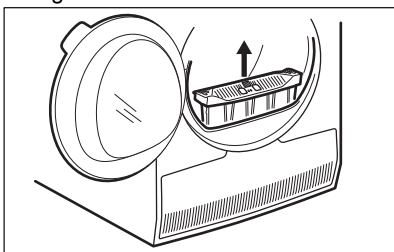

2. Odprite pokrov kondenzatorja.

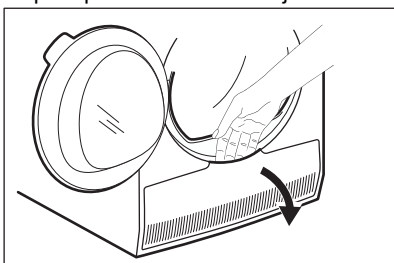

3. Obrnite ročico, da sprostite pokrov kondenzatorja.

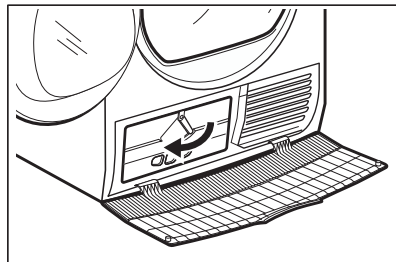

4. Spustite pokrov kondenzatorja.

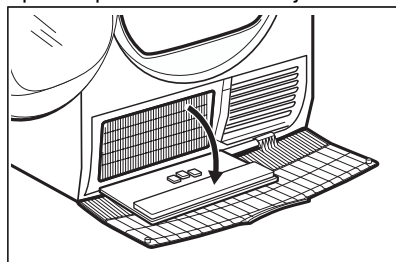

5. Po potrebi odstranite vlakna s kondenzatorja in iz njegovega predelka. Sesalnik lahko uporabite z nastavkom krtače.

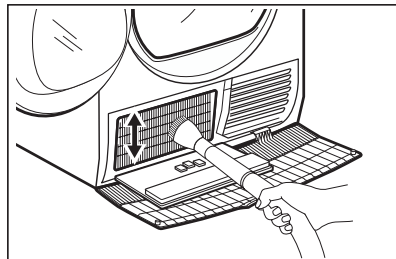

6. Zaprite pokrov kondenzatorja.
7. Pomikajte ročico, dokler se ne zaskoči.
8. Filter namestite nazaj.

11.4 Čiščenje bobna



OPOZORILO!

Napravo pred čiščenjem izključite iz električnega omrežja.

Za čiščenje notranje površine bobna in filtrov bobna uporabljajte standardno nevtravno čistilno sredstvo. Očiščene površine osušite z mehko krpo.



POZOR!
Za čiščenje bobna ne uporabljajte grobih materialov ali jeklene volne.



POZOR!
Ne uporabljajte čistilnih sredstev za pohištvo ali čistilnih sredstev, ki lahko povzročijo korozijo.

11.5 Čiščenje upravljalne plošče in ohišja

Za čiščenje upravljalne plošče in ohišja uporabljajte standardno nevtralnno čistilno sredstvo.

Za čiščenje uporabljajte vlažno krpo. Očiščene površine osušite z mehko krpo.

11.6 Čiščenje rež za pretok zraka

Za odstranitev kosmov iz rež za pretok zraka uporabite sesalnik.

12. ODPRAVLJANJE TEŽAV



OPOZORILO!
Oglejte si poglavja o varnosti.

12.1 Kode napak

Naprava se med uporabo ne zažene ali zaustavi.

Najprej poskusite najti rešitev težave (oglejte si razpredelnico). Če se težava nadaljuje, se obrnite na pooblaščen servisni center.



OPOZORILO!
Pred kakršnimi koli preverjanji izklopite napravo.

V primeru večjih težav se oglasi zvočni signal, na prikazovalniku se prikaže koda napake, tipka  Start/Pavza (Start/Pause) pa lahko utripa nepretrgoma:





Koda napake	Možni vzrok	Rešitev
E50	Motor naprave je preobremenjen. Preveč perila ali ujeta perilo v bobnu.	Program se ni zaključil. Odstranite perilo iz bobna, nastavite program in ponovno zaženite program.
E90 ali E91	Notranja napaka. Ni komunikacije med elektronskimi elementi naprave.	Program se ni zaključil pravilno ali pa se je naprava prezgodaj ustavila. Napravo izklopite in jo ponovno vklopite. Če se ponovno prikaže koda napake, se obrnite na pooblaščen servisni center.





Koda napake	Možni vzrok	Rešitev
EH0	Električno napajanje je nestabilno.	Ko naprava prikazuje EH0 , počakajte, da se električno napajanje stabilizira, nato pritisnite Začetek. Če naprava prekine program brez indikacij, pritisnite začetek programa. Če se prikaže opozorilo, preverite napajalni kabel/vtičnico ali glavno napeljavo.



Če se na prikazovalniku prikažejo druge kode napak, izklopite in vklopite napravo. Če se težava nadaljuje, se obrnite na pooblaščen servisni center.

V primeru različnih težav s sušilnim strojem preverite spodnjo razpredelnico glede možnih rešitev.

12.2 Odpravljanje težav

Težava	Možni vzrok	Rešitev
Sušilni stroj ne deluje.	Sušilni stroj ni vključen v vtičnico.	Vključite ga v omrežno vtičnico. Preverite varovalko v omarici z varovalkami (hišna napeljava).
	Vrata so odprta.	Zaprte vrata.
	Tipke  Vklopljeno/Izklopljeno (On/Off) niste pritisnili.	Pritisnite tipko  Vklopljeno/Izklopljeno (On/Off).
	Tipke  Start/Pavza (Start/Pause) se niste dotaknili.	Dotaknite se tipke  Start/Pavza (Start/Pause).
	Naprava je v stanju pripravljenosti.	Pritisnite tipko  Vklopljeno/Izklopljeno (On/Off).

Težava	Možni vzrok	Rešitev
Nezadovoljiv rezultat sušenja.	Izbira napačnega programa.	Izberite ustrezen program. ¹⁾
	Filter je zamašen.	Očistite filter. ²⁾
	Funkcija  Stopnja suhosti je bila nastavljena na  <i>Lažje lika-nje.</i> ³⁾	Funkcijo  Stopnja suhosti spremenite na višjo stopnjo.
	Perila je bilo preveč.	Ne presežite največje količine perila.
	Reže za pretok zraka so zamašene.	Očistite reže za pretok zraka na dnu naprave.
	Umazanija na tipalu vlažnosti v bobnu.	Očistite sprednjo površino bobna.
	Stopnja suhosti ni bila nastavljena na želeno stopnjo.	Nastavite stopnjo suhosti. ⁴⁾
Vrata stroja se ne zaprejo.	Kondenzator je zamašen.	Očistite kondenzator. ²⁾
	Filter se ni zaskočil.	Namestite filter v pravilen položaj.
Sprememba programa ali funkcije ni mogoča.	Perilo je ujeto med vrata in tesnilo.	Odstranite ujeto perilo in zaprite vrata.
	Po začetku programa sprememba programa ali funkcije ni mogoča.	Izključite in vključite sušilni stroj. Po potrebi spremenite program ali funkcijo.
Izbira funkcije ni mogoča. Oglasi se zvočni signal.	Funkcija, ki ste jo želeli izbrati, ni na voljo za izbrani program.	Izključite in vključite sušilni stroj. Po potrebi spremenite program ali funkcijo.
Boben ni osvetljen.	Okvarjena luč bobna.	Za zamenjavo luči bobna se obrnite na servisni center.
Na prikazovalniku se prikaže nepričakovan čas trajanja.	Trajanje sušenja se izračuna glede na količino perila in vlažnost.	To je samodejno – naprava deluje pravilno.
Program ne deluje.	Posoda za vodo je polna.	Izpraznite posodo za vodo, pritisnite tipko  Start/Pavza (Start/Pause). ²⁾

Težava	Možni vzrok	Rešitev
Program sušenja je prekratek.	Perila je malo.	Izberite časovni program. Časovna vrednost se mora nanašati na količino perila. Za sušenje enega kosa perila ali majhne količine perila priporočamo kratek čas sušenja.
	Perilo je presuho.	Izberite ustrezen časovni program ali višjo stopnjo sušenja (npr. ☀️ <i>zelo suho</i>)
Sušilni cikel je predolg ⁵⁾	Filter je zamašen.	Očistite filter.
	Perila je preveč.	Ne presežite največje količine perila.
	Perilo ni dovolj ožeto.	Perilo dobro ožemite v pralnem stroju.
	Prenizka ali previsoka temperatura v prostoru – ne gre za okvaro naprave.	Poskrbite, da bo temperatura v prostoru višja od +5 °C in nižja od +35 °C. Optimalna temperatura v prostoru za doseg najboljših rezultatov sušenja je med 18 °C in 25 °C.
Na prikazovalniku se prikaže: 	Nobena tipka ne deluje, razen tipke  Start/Pavza (Start/Pause).	Naprava prenaša posodobitve aplikacije. Počakajte, da se postopek posodobitve konča. Če napravo izklopite med posodabljanjem, se to nadaljuje ob ponovnem vklopu naprave.
Ni brezžične povezave ali pa se ta pogosto prekinja.	Domače brezžično omrežje ne deluje.	Preverite konfiguracijo domačega brezžičnega omrežja. Ponovno zaženite usmerjevalnik. Če se težava nadaljuje, se obrnite na ponudnika brezžičnih storitev.
	Pametna naprava ali domača naprava ali obe nista združeni z brezžičnim omrežjem.	Ponovite korake za konfiguracijo povezave na pametni napravi ali domači napravi ali obeh.

Težava	Možni vzrok	Rešitev
Povezava z napravo preko aplikacije My AEG Care pogosto ne deluje.	Povezava med sušilnim strojem in usmerjevalnikom je slaba ali ni vzpostavljena.	Zagotovite ustrezno povezavo med napravo in domačim usmerjevalnikom. Usmerjevalnik premaknite bližje napravi. Domače omrežje opremite z ojačevalnikom brezžičnega signala. Mikrovalovne pečice in daljinskega upravljalnika ne uporabljajte sočasno. Mikrovalovna pečica lahko moti signal povezave.

1) Upoštevajte opis programa — glejte poglavje PROGRAMI.

2) Oglejte si poglavje *VZDRŽEVANJE IN ČIŠČENJE*.

3) Samo sušilni stroji s funkcijo Stopnja suhosti.

4) Oglejte si poglavje NAMIGI IN NASVETI.

5) Opomba: Po največ 6 urah se program sušenja samodejno zaključí.

12.3 Možni vzroki za nezadovoljive rezultate sušenja:

- Filter je zamašen. Zaradi zamašenega filtra sušenje ni učinkovito.
- Reže za pretok zraka so zamašene.
- Boben je umazan.
- Neustrezne privzete nastavitve stopnje suhosti. Oglejte si poglavje *Nastavitev privzete stopnje suhosti*
- Temperatura v prostoru je prenizka ali previsoka. Optimalna temperatura v prostoru je med 18 °C in 25 °C.

13. TEHNIČNI PODATKI

Višina × širina × globina	850 x 596 x 638 mm (maksimalno 663 mm)
Maks. globina pri odprtih vratih naprave	1108 mm
Maks. širina pri odprtih vratih naprave	958 mm
Nastavljiva višina	850 mm (+ 15 mm – nastavitev nog)
Prostornina bobna	118 l
Maksimalna količina perila	8,0 kg
Napetost	230 V
Frekvenca	50 Hz
Raven zvočne moči	64 dB
Skupna moč	700 W
Razred energijske učinkovitosti	A+++
Poraba energije pri standardnih programih za bombaž ob polnem stroju. ¹⁾	1,47 kWh

Poraba energije pri standardnih programih za bombaž ob delno napolnjenem stroju. ²⁾	0,83 kWh
Letna poraba energije ³⁾	176,50 kWh
Absorbiranje moči pri načinu vklopa ⁴⁾	0,05 W
Absorbiranje moči pri načinu izklopa ⁴⁾	0,05 W
Poraba energije v omrežnem stanju pripravljenosti ⁵⁾⁴⁾	2,0 W
Čas do omrežnega stanja pripravljenosti ⁴⁾	15 min
Vrsta uporabe	Gospodinjstvo
Dovoljena temperatura okolja	+ 5 °C do + 35 °C
Raven zaščite proti vdoru trdnih delcev in vlage, ki jo zagotavlja zaščitni pokrov, razen kjer nizkonapetostna oprema nima nobene zaščite proti vlagi	IPX4
Oznaka plina	R290
Teža	0,149 kg

1) Glede na standard EN 61121. 8,0 kg bombažnega perila, centrifugiranega pri 1000 obr./min

2) Glede na standard EN 61121. 4,0 kg bombažnega perila, centrifugiranega pri 1000 obr./min

3) Poraba energije v kWh na leto, na podlagi 160 sušilnih ciklov standardnega programa za bombaž pri polni in delni obremenitvi, in poraba v načinih nizke porabe energije. Dejanska poraba energije na cikel je odvisna od načina uporabe naprave (UREDBA (EU) št. 392/2012).

4) Glede na standard EN 61121.

5) Poraba energije povezane funkcije je približno 17,5 kWh na leto. Če želite izklopiti to funkcijo, si oglejte poglavje »Wi-fi – Nastavitve povezljivosti«.

Podatki iz zgornje razpredelnice so skladni z uredbo Evropske komisije 392/2012 izvedbene direktive 2009/125/ES.

14. HITRI VODNIK

14.1 Vsakodnevna uporaba

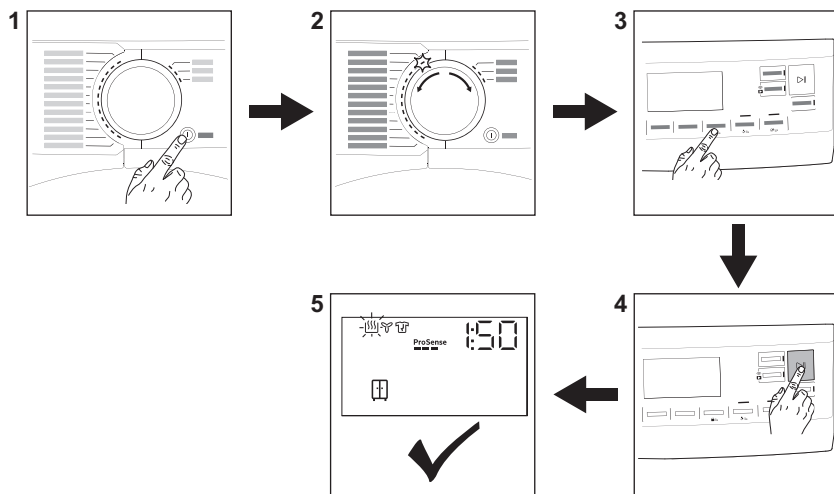

1. Pritisnite tipko **ⓘ** **Vklopljeno/ izklopljeno (On/Off)** za vklop naprave.
2. Program nastavite z gumbom za izbiro programa.
3. Za vklop ali izklop funkcije se dotaknite ustrezne tipke ali kombinacije dveh tipk.
4. Dotaknite se tipke **▶||** **Start/Pavza (Start/Pause)**.
5. Naprava se zažene.

14.2 Čiščenje filtra

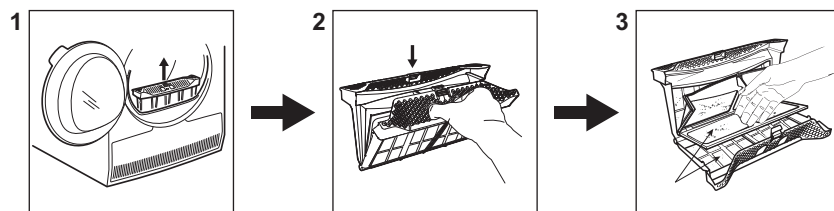







Ob koncu vsakega programa se na prikazovalniku prikaže simbol **⊕** *Filter* in očistiti morate filter.

1. Odprite vrata. Filter povlecite navzgor.

2. Stisnite kavelj, da odprete filter.
3. Z roko poberite vlakna z notranjih delov filtra. Vlakna vrzite v smeti.

14.3 Programi

Programi	Količina perila 1)	Lastnosti/Oznaka perila 
MixDry	5,0 kg	Zasnovano za rutinsko sušenje tega, kar operete brez sortiranja. Enakomerno posuši bombažna, bombažno-sintetična ter sintetična oblačila.
 Bombaž (Cottons) Eco	8,0 kg	Program za bombažno perilo je zasnovan za največje varčevanje z energijo.
Bombaž (Cottons)	8,0 kg	Program za belo in barvno bombažno perilo. Privzeta nastavitve je namenjena za shranjevanje stopnje suhosti.
Sintetika (Synthetics)	4,0 kg	Mešana oblačila, ki vsebujejo predvsem sintetična vlakna, kot so poliester, poliamid, itd.
Nežno (Delicates)	2,0 kg	Priporočeno za generično občutljivo perilo, kot so viskoza, rejon, akril in njihove mešanice.
  Volna (Wool)	1,0 kg	Nežno posuši volneno perilo, primerno za strojno in ročno pranje. Perilo odstranite takoj, ko se program zaključi.
Svila	0,5 kg	Ohrani obliko občutljivih svilenih oblačil, primernih za strojno ali ročno pranje, s čimer se zmanjša nastanek gub z nežnim toplim zrakom in mehкими gibi.
Posteljina (Bedden) XL	4,5 kg	Posuši do tri posteljnine hkrati. Zmanjša zvijanje in prepletenost pri večjih kosih perila in zagotovi, da bo vsak kos posteljnine enako suh brez mokrih madežev.
 Športna oblačila (Outdoor)	2,0 kg	Ohranja funkcionalnost tkanin za dejavnosti na prostem iz tehničnega tekstila in obnavlja vodoodbojnost na vodoodpornih jaknah in jaknah z odstranljivimi oblogami (primerno za sušenje v sušilnem stroju).
 Hygiene	5,0 kg	Vaša oblačila in drugo perilo posuši in razkuži tako, da ves čas ohrani temperaturo nad 60 °C ter s tem odstrani 99,9 % bakterij in virusov ²⁾ . Opomba: Ta cikel se lahko uporablja samo za mokro perilo. Ni primeren za občutljivo perilo.
Odeja (Duvet)	3,0 kg	Zagotavlja ustrezno sušenje notranjih delov skozi enojne ali dvojne prešite odeje, blazine in podložene odeje.

Programi	Količina perila 1)	Lastnosti/Oznaka perila 
Osveževanje (Refresh)	1,0 kg	Kratek program z nizko temperaturo, ki pomaga odstraniti neprijetne vonjave z majhne količine perila. Primerno tudi za suha oblačila, ki so bila shranjena dolgo časa.

1) Največja teža velja za čas sušenja.

2) Testirano na prisotnost bakterije *Candida albicans*, bakteriofaga MS2 in bakterije *Escherichia coli* z zunanjim preizkusom, opravljenim v družbi Swisstatest Testmaterialien AG leta 2021 (Poročilo o preizkusu št. 20212038).

15. INFORMACIJSKI LIST O IZDELKU SE NANAŠA NA UREDBO EU 1369/2017

Informacijski list o izdelku	
Blagovna znamka	AEG
Model	TR838H4CE PNC916099418
Nazivna zmogljivost v kg	8,0
Sušilni stroj na zračni tok ali kondenzacijski sušilni stroj	Kondenzator
Razred energetske učinkovitosti	A+++
Poraba energije v kWh na leto, na podlagi 160 sušilnih ciklov standardnega programa za bombaž pri polni in delni obremenitvi, in poraba v načinih nizke porabe energije. Dejanska poraba energije na cikel je odvisna od načina uporabe aparata.	176,50
Avtomatski sušilni stroj ali neavtomatski gospodinjski sušilni stroj	Samodejno
Poraba energije standardnega programa za bombaž pri polni obremenitvi v kWh	1,47
Poraba energije standardnega programa za bombaž pri delni obremenitvi v kWh	0,83
Poraba električne energije v stanju izključenosti v W	0,05
Poraba električne energije v stanju pripravljenosti v W	0,05
Čas trajanja stanja pripravljenosti v minutah	10

Standardni program za bombaž', ki se uporablja pri polni in delni obremenitvi, je standardni sušilni program, na katerega se nanašajo podatki na nalepki in na podatkovni kartici. Ta program je primeren za sušenje običajnega vlažnega bombažnega perila in je najučinkovitejši program glede porabe energije za bombaž.	
Ponderirani programski čas 'standardnega programa za bombaž pri polni in delni obremenitvi' v minutah	135
Programski čas 'standardnega programa za bombaž pri polni obremenitvi' v minutah	175
Programski čas 'standardnega programa za bombaž pri delni obremenitvi' v minutah	105
Razred kondenzacijske učinkovitosti na lestvici od G (najmanj učinkovit) do A (najbolj učinkovit)	B
Povprečna kondenzacijska učinkovitost standardnega programa za bombaž pri polni obremenitvi kot odstotni delež	86
Povprečna kondenzacijska učinkovitost standardnega programa za bombaž pri delni obremenitvi kot odstotni delež	86
Ponderirana kondenzacijska učinkovitost za 'standardni program za bombaž pri polni in delni obremenitvi'	86
Raven zvočne moči v dB	64
Vgradni aparat D/N	Ne

Podatki iz zgornje razpredelnice so skladni z uredbo Evropske komisije 392/2012 izvedbene direktive 2009/125/ES.

16. SKRB ZA OKOLJE

Reciklirajte materiale, ki jih označuje simbol . Embalažo odložite v ustrezne zabojnike za reciklažo. Pomagajte zaščititi okolje in zdravje ljudi ter reciklirati odpadke električnih in elektronskih naprav. Naprav, označenih

s simbolom , ne odstranjujte z gospodinjstvi odpadki. Izdelek vrnite na krajevno zbirališče za recikliranje ali se obrnite na občinski urad.

www.aeg.com/shop



136990540-A-452022



The software in this product contains components that are based on free and open source software. AEG gratefully acknowledges the contributions of the open software and robotics communities to the development project.

To access the source code of these free and open source software components whose license conditions require publishing, and to see their full copyright information and applicable license terms, please visit:
<http://aeg.opensourcerepository.com> (folder NIUS)

AEG