



**Korisnički priručnik**  
**Perilica rublja**

**HW80-B14959U1**

**HW90-B14959U1**

**HW100-B14959U1**

**HW80-B14959S8U1**

**HW90-B14959S8U1**

**HW100-B14959S8U1**

**HR**

**Haier**

## Zahvaljujemo na kupovini proizvoda Haier.

Prije rukovanja uređajem pažljivo pročitajte priručnik s uputama. Upute sadrže važne informacije koje će vam pomoći da koristite uređaj na najbolji mogući način i osigurati sigurnu i pravilnu instalaciju, uporabu i održavanje.

Priručnik čuvajte na praktičnom mjestu tako da vam je uvijek pri ruci kako biste ga mogli koristiti za siguran i ispravan rad uređaja.

Ako prodajete, poklonite ili ga ostavite prilikom selidbe, pripazite i prosljedite i ovaj priručnik tako da se novi vlasnik može upoznati s uređajem i sigurnosnim upozorenjima.

### Legenda

#### Pozor - Važne sigurnosne informacije



Općenite informacije i savjeti

Informacije o zaštiti okoliša

### Zbrinjavanje



Pomozite zaštititi okoliš i ljudsko zdravlje. Pakiranje odložite u odgovarajuće kontejnere za reciklažu. Pomozite reciklirati iskorištene električne i elektroničke uređaje. Ne odlažite uređaje označene s ovim simbolom s komunalnim otpadom. Odnosite proizvod u lokalno postrojenje za reciklažu ili kontaktirajte lokalne općinske vlasti.



## UPOZORENJE!

### Opasnost od ozljede ili gušenja!

Iskopčajte uređaj iz strujne utičnice. Izrežite strujni kabel i zbrinite ga. Uklonite bravu na vratima i tako spriječite da se djeca i kućni ljubimci zatvore u uređaj.

1-Sigurnosne informacije .....	4
2-Opis proizvoda .....	7
3-Upravljačka ploča .....	8
4-Programi.....	12
5-Potrošnja.....	13
6-Svakodnevna uporaba.....	14
7-hOn.....	19
8-Ekološki prihvatljivo pranje.....	22
9-Čišćenje i održavanje .....	23
10-Rješavanje problema .....	26
11-Instalacija.....	30
12-Tehnički podaci.....	34
13-Korisnička podrška.....	35

**Prije nego što prvi put uključite uređaj pročitajte sljedeće sigurnosne savjete!:**



## **UPOZORENJE!**

### **Prije prve uporabe**

- ▶ Pazite da se uređaj nije oštetio tijekom transporta.
- ▶ Pripazite jesu li uklonjeni svi transportni vijci i vijci sa pakiranja.
- ▶ Uklonite sav ambalažni materijal i držite ga podalje od dosega djece.
- ▶ Neka uređaj uvijek prenose dvije osobe, jer je težak.

### **Svakodnevna uporaba**

- ▶ Ovaj uređaj mogu koristiti djeca starija od 8 godina te osobe sa smanjenim tjelesnim, osjetilnim ili mentalnim sposobnostima ili s nedostatnim iskustvom i znanjem, ako su pod nadzorom osobe odgovorne za njihovu sigurnost ili ako im ona daje potrebne upute za rad s uređajem na siguran način te ako razumiju moguće opasnosti.
- ▶ Djecu mlađu od 3 godine držite podalje od uređaja osim ako nisu pod stalnim nadzorom.
- ▶ Djeca se ne smiju igrati s uređajem.
- ▶ Ne dozvolite djeci ili kućnim ljubimcima da dođu blizu uređaja kada su vrata otvorena.
- ▶ Sredstva za pranje držite izvan dohvata djece.
- ▶ Zatvorite patent zatvarače, pričvrstite labave niti i pripazite na male predmete te na taj način spriječite da se rublje zapetlja. Ako je potrebno, koristite odgovarajuću vrećicu ili mrežicu.
- ▶ Ne dirajte uređaj kad su vam noge bose te mokrim ili vlažnim rukama i nogama.
- ▶ Ne prekrivajte i ne zatvarajte uređaj tijekom rada ili nakon rada i pustite da sva vlaga ili vlažnost ispari.
- ▶ Ne postavljajte teške predmete ili izvore topline ili vlage na uređaj.
- ▶ Ne koristite i ne držite zapaljive deterdžente ili sredstva za kemijsko čišćenje u blizini uređaja.
- ▶ Ne koristite zapaljive raspršivače (sprejeve) u blizini uređaja.
- ▶ U uređaju ne perite odjeću tretiranu otapalima bez da ste je prethodno osušili na zraku.

**UPOZORENJE!****Svakodnevna uporaba**

- ▶ Ne uklanjajte i ne umećite utikač u prisustvu zapaljivih plinova
- ▶ Ne perite gumene ili spužvaste materijale vrućim pjenastim otopalima.
- ▶ Ne perite rublje koje je onečišćeno brašnom.
- ▶ Tijekom ciklusa pranja ne otvarajte ladicu za deterdžent.
- ▶ Tijekom postupka pranja ne dirajte vrata, jer postaju vruća.
- ▶ Ne otvarajte vrata ako je razina vode vidljivo iznad staklenog dijela vrata.
- ▶ Ne otvarajte vrata na silu. Vrata su opremljena uređajem koji se sam zaključa i otvorit će se ubrzo nakon što završi postupak pranja.
- ▶ Isključite uređaj nakon svakog programa pranja i prije poduzimanja bilo kakvog održavanja te iskopčajte uređaj iz strujne utičnice zbog uštede energije te sigurnosti.

**Čišćenje / održavanje**

- ▶ Pripazite i nadzirite djecu ako obavljaju čišćenje i održavanje.
- ▶ Iskopčajte uređaj iz strujne utičnice prije obavljanja bilo kakvog rutinskog održavanja.
- ▶ Donji dio staklenog otvora na vratima održavajte čistim, a vrata i ladicu za deterdžent otvorite kada se uređaj ne koristi i tako spriječite nastanak neugodnih mirisa.
- ▶ Ne koristite vodene ili parne raspršivače za čišćenje uređaja.
- ▶ Oštećeni strujni kabel treba zamijeniti samo proizvođač, njegov servis ili slična kvalificirana osoba zbog izbjegavanja opasnosti.
- ▶ Ne pokušavajte sami popraviti uređaj. U slučaju popravka kontaktirajte našu korisničku podršku.

**Instalacija**

- ▶ Uređaj trebate postaviti u dobro prozračenom prostoru. Pripazite neka lokacija dozvoljava potpuno otvaranje vrata.
- ▶ Nikad ne instalirajte uređaj na vlažnom mjestu ili u prostoru koji je podložen curenju vode poput područja ispod ili pored umivaonika. U slučaju curenja vode prekinite dovod struje i pustite uređaj neka se prirodno osuši.



## UPOZORENJE

### Instalacija

- ▶ Instalirajte i koristite uređaj samo ako je temperatura veća od 5 °C.
- ▶ Ne stavljajte uređaj izravno na tepih ili pored zida ili namještaja.
- ▶ Ne izlažite uređaj mrazu, vrućini ili izravnom sunčevom svjetlu ili izravnim izvorima topline (npr. štednjaku, grijačima).
- ▶ Pripazite da se informacije o električnom napajanju podudaraju s onima na nazivnoj pločici. Ako se ne podudaraju, kontaktirajte električara.
- ▶ Ne koristite razdjelne utičnice i produžne kabele.
- ▶ Pripazite i koristite samo dostavljeni strujni kabel i crijevo.
- ▶ Pripazite i nemojte oštetiti električni kabel i utikač. Ako su oštećeni treba ih zamijeniti električar.
- ▶ Koristite zasebnu uzemljenu strujnu utičnicu za napajanje koja je lako dostupna nakon instalacije. Uređaj se mora uzemljiti.  
**Samo za UK:** Strujni kabel uređaja opremljen je s 3-žilnim (uzemljenim) utikačem koji odgovara standardnoj 3-žilnoj (uzemljenoj) utičnici. Nikad ne režite i ne razmontirajte treći krak utikača (uzemljenje). Nakon što je uređaj instaliran, utikač mora biti dostupan.
- ▶ Pripazite da spojevi cijevi i priključci budu čvrsti te da ne propuštaju.

### Namjena

Ovaj uređaj namijenjen je samo za rublje koje s može prati u perilici rublja. Uvijek se pridržavajte uputa navedenih na oznaci na etiketi odjeće. Namijenjen je izričito za upotrebu u kućanstvu, u zatvorenom prostoru. Ovaj proizvod nije namijenjen za komercijalnu ili industrijsku upotrebu.

Promjene ili preinake uređaja nisu dozvoljene. Upotreba u svrhe različite od onih za koje je proizvod namijenjen može izazvat opasnosti i poništenje svih jamstava i zahtjeva za odštetu.

## **i** Napomena: Odstupanja

Zbog tehničkih promjena i različitih modela, ilustrativni prikazi u idućim poglavljima mogu se razlikovati od vašeg modela.

### 2.1 Slika uređaja

Prednji dio (sl. 2.1):

Stražnji dio (sl. 2-2):

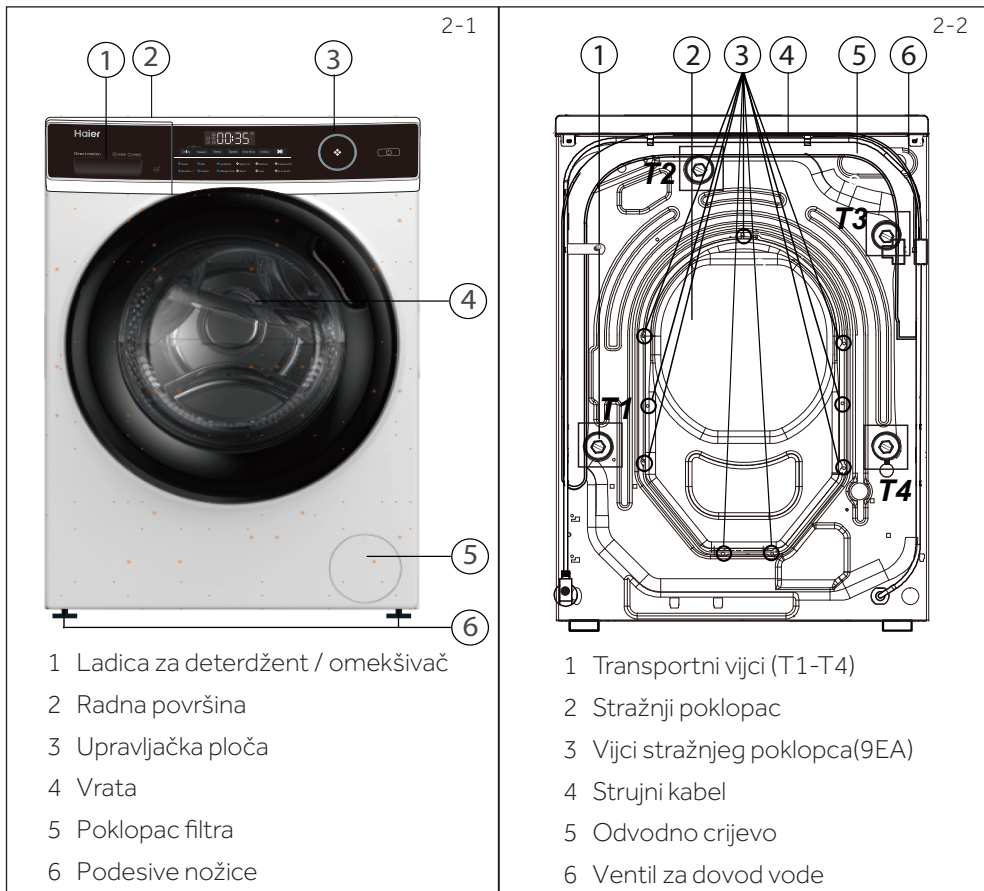

### 2.2 Pribor

Pregledajte je li pribor i dokumentacija u skladu s ovim popisom (sl.: 2.3):



Crijevo za dovod vode



Brtveni čepovi



Nosač odvodnog crijeva



2x  
2x  
Obloge za smanjenje buke



Korisnički priručnik



Jamstveni list

2-3

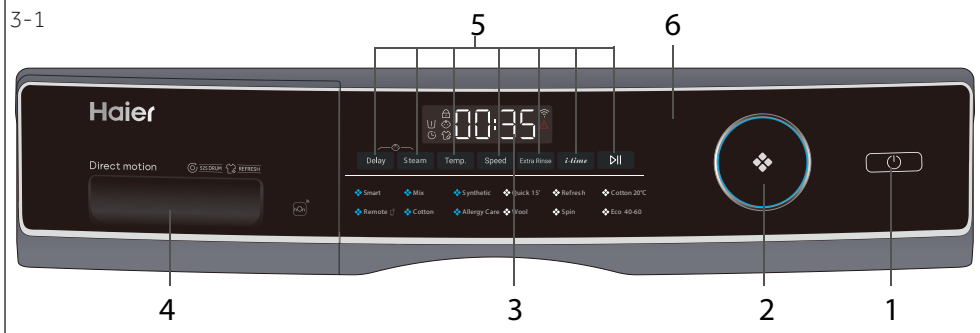

- |                                   |                                  |
|-----------------------------------|----------------------------------|
| 1 Gumb uključivanja/isključivanja | 3. Zaslون                        |
| 2 Gumb za odabir programa         | 4. Ladica za deterđent/omekšivač |
| 5. Gumb funkcije                  | 6. Gumb „Start/pauza“            |

## **i** Napomena : Zvučni signal

U sljedećim slučajevima zvučni signal se neće oglasiti na temelju zadanih postavki:

- ▶ kad pritisnete gumb ▶ na kraju programa
- ▶ kad okrenete gumb odabira programa

Zvučni signal može se odabrati prema potrebi, pogledajte „SVAKODNEVNA UPOTREBA“ (pogledajte P18 6.13).

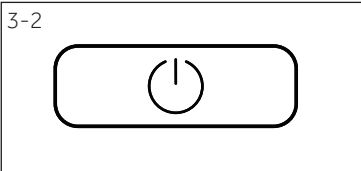

### 3.1 Gumb uključivanja/isključivanja

Lagano dodirnite ovaj gumb (sl. 3-2) za uključivanje, zaslon će zasvijetliti, a pokazatelj gumb „Start/pauza“ će treperiti. Pritisnite ga ponovno na 2 sekunde za isključivanje. Ako nije aktiviran niti jedan element ploče ili program nakon nekog vremena uređaj će se automatski isključiti.

## **i** Napomena : Isključivanje

Bez WIFI veze, uključeni uređaj se automatski isključuje ako se ne aktivira u roku od 2 minute prije početka programa ili na kraju programa. S WIFI vezom vrijeme čekanja je 24 sata.

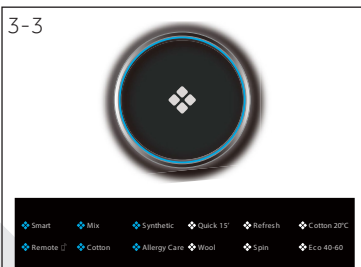

### 3.2 Gumb za odabir programa

Okretanjem okretnog gumba (sl. 3-3) možete odabrati jedan od 12 programa, zasvijetlit će odgovarajuće LED svjetlo i pokazat će se njegove zadane postavke.









### 3.3 Zaslون

Zaslون (sl. 3-4) prikazuje sljedeće informacije:

- ▶ Vrijeme pranja
- ▶ Odgoda vremena završetka
- ▶ Šifre pogreške i servisne informacije
- ▶ Prikaz simbola
- ▶ Brzina, temperatura, itd.



Simbol	Značenje
	Zaključana su vrata bubnja
	Zaključana je upravljačka ploča
	Para
	Uređaj je spojen na WIFI
	Alarm
	Pretpranje.
	Odgoda.

### 3.4 Gumbi funkcije

Gumbi funkcija (sl. 3-5) aktiviraju dodatne opcije kod odabranih programa prije početka programa. Prikazuju se odgovarajući pokazatelji.

Isključivanjem uređaja ili podešavanjem novog programa sve se opcije deaktiviraju.

Ako gumb ima više opcija, tada se željena opcija može odabrati uzastopnim pritiskom gumba.

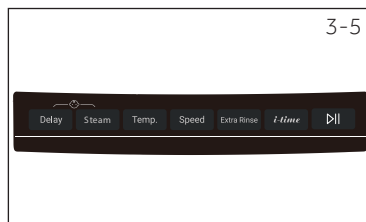

#### Napomena: Tvorničke postavke

Za postizanje najboljih rezultata kod svakog programa tvrtka Haier ima dobro definirane određene zadane postavke. Ako nema posebnih zahtjeva, tada se preporučuju zadane postavke.

#### 3.4.1-Gumb funkcije „Odgoda“

Pritisnite ovaj gumb (sl. 3-6) za pokretanje programa s odgodom. Vrijeme završetka odgode može se povećati u razmacima o 30 mina od 0,5-24 sata (vrijeme završetka trajat će duže od vremena originalnog programa). Na primjer, isključivanje zaslona 6:30 znači kraj ciklusa program za 6 sati i 30 minuta. Dodirnite gumb „Start/pauza“ i aktivirajte vrijeme odgode. Ovo ne vrijedi za program centrifuge, osvježavanja i daljinskog upravljanja.

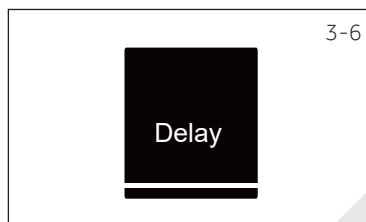

## Napomena: Tekući deterdžent

Ako koristite tekući deterdžent, tada se ne preporučuje aktivirati vrijeme završetka odgode.

3-7

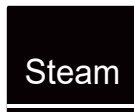

### 3.4.2 Gumb funkcije „Para“

Dodirom na ovaj gumb (sl. 3-7) možete odabrati parni program. Kada odaberete ovaj program tada je zadana temperatura maksimalna temperatura ovog programa. Možete odabrati ako vam treba ova funkcija kad se koriste programi „Pametno, miješano, sintetika, pamuk i antialergijski program“. Kada odaberete program „Para“ zasvijetlit će ikona i upozorit vas, ikona prestaje svijetliti kada je program poništen. Kada odaberete program, tada ne možete promijeniti temperaturu. Ako pritisnete gumb temperature program će se poništiti. Uključite perilicu rublja i odaberite ovaj program. Ako perilica rublja radi, tada ne možete odabrati ovaj program.

3-8

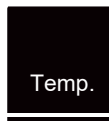

### 3.4.3 Gumb funkcije „Temperatura“

Dodirnite ovaj gumb (sl. 3-8) i promijenite temperaturu pranja programa. Ako ne svijetli niti jedna vrijednost (zaslon "--"), tada se voda neće zagrijati.

3-9



### 3.4.4 Gumb funkcije „Brzina“

Dodirnite ovaj gumb (sl. 3-9) i promijenite ili poništite centrifugu programa. Ako ne svijetli niti jedna vrijednost "0" tada se rublje neće centrifugirati.

3-10



### 3.4.5 Gumb funkcije „Dodatno ispiranje“

Dodirnite ovaj gumb (sl. 3-10) za intenzivnije ispiranja rublja svježom vodom. Ovo se preporučuje za ljude s osjetljivom kožom. Uzastopnim dodirivanjem gumba mogu se odabrati od nula do tri dodatna ciklusa. Oni se pojavljuju na zaslonu kao P--0/P--1/P--2/P--3. Prikazuju se različite opcije programa.

3-11



### 3.4.6 Gumbi funkcije „i-time“

Ova funkcija (sl. 3-11) povećava različita vremena pranja. Ova funkcija ne može se odabrati kod svih programa. Pogledajte P12 za programe kod kojih se može odabrati ova funkcija.



3-12



### 3.4.7 Gumb funkcije „Start/pauza“

Lagano dodirnite ovaj gumb (sl. 3-12) za pokretanje ili prekid trenutno prikazanog programa.

### 3.5 Blokada za djecu

Odaberite program i pokrenite ga, istovremeno dodirnite gumb "Odgoda" i "Para" (sl. 3-13) na 3 sekunde i blokirajte sve elemente na ploči tako da se ne mogu aktivirati, zaslon ploče . Za odblokiranje ponovno dodirnite ova dva gumba. Kad radi blokada za djecu tada svijetli pokazatelj blokade za djecu. Funkcija je dodatna kada uređaj radi. Zaslon prikazuje  (sl. 3-14) ako je gumb pritisnut, kada je blokada za djecu aktivirana. Promjena se ne primjenjuje.

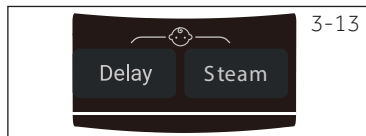

### Napomena: Blokada za djecu

- ▶ Blokada za djecu koja je ručno podešena mora se ručno i podesiti ili će se automatski poništiti na kraju programa. Ako se uređaj isključi, informacije o pogrešci neće poništiti blokadu za djecu. Ona i dalje radi kada se uređaj ponovno uključi idući put.
- ▶ Ako koristite blokadu za djecu, prvo pritisnite gumb programa, a zatim će se uključiti blokada za djecu.
- ▶ Držite ga 3 sekunde, blokada za djecu će potpuno zasvijetliti i aktivirat će se.
- ▶ Blokada za djecu ne može se podesiti ili poništiti pomoću aplikacije hOn.

### 3.6 Ladica za deterdžent

Otvorite ladicu dozatora, mogu se vidjeti sljedeće komponente (sl. 3-15):

1. Glavni odjeljak za pranje, za deterdžent u prahu ili tekući deterdžent.
2. Preklop za odabir deterdženta: podignite ga za deterdžent u prahu, ostavite ga spuštenog za tekući deterdžent.
3. Odjeljak omekšivača.
4. Odjeljak pretpranja, za male količine deterdženta u prahu.
5. Jezičac zaključavanja, pritisnite ga za izvlačenje ladice dozatora.

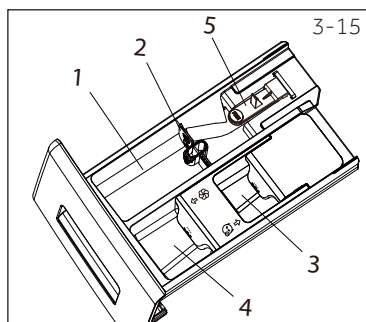

Preporučeni tip deterdženta je prikladan za razne temperature pranja, pogledajte priručnik deterdženta.

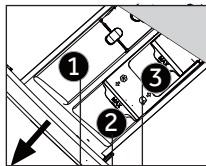

Odjeljak deterdženta za:

- ❶ Tekući deterdžent ili deterdžent u prahu
- ❷ Omekšivač ili proizvod za njegu rublje
- ❸ Deterdžent<sup>3)</sup>

• Da, ○ Neobavezno, / Ne

Program	Maks. težina u kg HW80/ HW90/ HW100	Temperatura u °C <sup>1)</sup> raspon koji se može odabrati	Prethodno podešavanje			Tip tkanine	Prethodno podešena brzina centrifuge u o/min	Funkcija				
			1	2	3			Odgoda	Para	Dodatno ispiranje	i-time	
Pametno	8/9/10	*do 60	30	•	○	○	Slabo zaprljano miješano- rublje od pamuka i sintetike	1000	•	•	•	•
Miješano rublje	8/9/10	*do 60	30	•	○	○	Slabo zaprljano miješano- rublje od pamuka i sintetike	1000	•	•	•	•
Sintetika	4/4,5/5	*do 60	40	•	○	○	Sintetika i miješane tkanine	1200	•	•	•	•
Brzo 15 <sup>2)</sup>	2	*do 40	*	•	○	○	Pamuk/sintetika	1000	•	/	•	•
Osvježi	1	/	/	/	/	/	Pamuk/sintetika	/	/	/	/	/
Pamuk 20 °C	8/9/10	/	/	•	○	○	Pamuk	1000	•	/	•	•
Daljinski	/	/	/	/	/	/		/	/	/	/	/
Pamuk	8/9/10	*do 90	40	•	○	○	Pamuk	1400	•	•	•	•
Antialergijski program	8/9/10	*do 90	60	•	○	○	Pamuk/sintetika	1000	•	•	•	•
Vuna	2/2,5/2,5	*do 40	*	•	○	/	Tkanina koja se može prati u perilici rublja izrađena od vune ili s udjelom vune	800	•	/	•	•
Centrifuga	8/9/10	/	/	/	/	/	Sve tkanine	1000	/	/	/	/
Eco 40-60	8/9/10	/	/	•	○	○	/	/	•	/	/	/

\* Voda nije zagrijana.

1) Temperaturu od 90°C odaberite samo za posebne higijenske zahtjeve.

2) Smanjite količinu deterdženta, jer je vrijeme trajanja programa kratko.

3) Ništa ili mala količina deterdženta u prahu.

Dizajn i specifikacije se podložne izmjeni bez prethodne obavijesti.

Skenirajte QR kod na energetskej oznaci za informacije o potrošnji energije. Stvarna potrošnja energije može se razlikovati od navedene ovisno o lokalnim uvjetima.



### **Napomena: Automatska težina**

Uređaj je opremljen prepoznavanjem opterećenja. Ako je opterećenja malo, energija, voda i vrijeme pranja će se automatski smanjiti kod nekih programa. Prikazano zadano vrijeme može se razlikovati ovisno o težini rublja, uključujući programe „Pametno, miješano, sintetika, pamuk, pamuk 20°C, eko 40-60“.

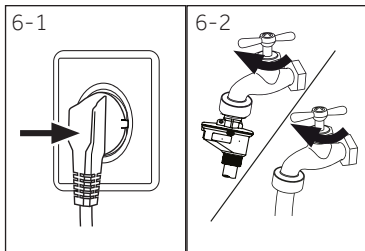

## 6.1 Napajanje

Perilicu rublja priključite na napajanje (220 V do 240V~/50Hz; sl. 6-1). Pogledajte i dio INSTALACIJA (pogledajte P 29)

## 6.2 Priključak za vodu

- ▶ Prije priključivanja provjerite čistoću i začepljenost dovoda vode.
- ▶ Otvorite slavinu (sl.6 -2).

## **i** Napomena: Zategnutost

Prije upotrebe provjerite propuštaju li spojevi između slavine i crijeva za dovod vode otvaranjem slavine za vodu.

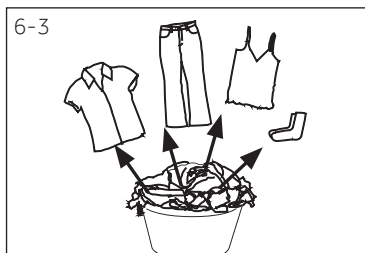

## 6.3 Priprema rublja

- ▶ Sortirajte odjeću prema tkanini (pamuk, sintetika, vuna ili svila) i prema zaprljanosti (sl. 6-3). Pripazite na oznake održavanja na etiketi odjeće.
- ▶ Odvojite bijelo rublje od rublja u boji. Odjeću u boji prvo operite na ruke i provjerite hoće li se boja isprati.
- ▶ Ispraznite džepove (ključeve, kovanice, itd.) i uklonite tvrde ukrasne predmete (npr. broševe).
- ▶ Odjeća bez rubova, osjetljive i fino tkane tkanine poput finih zavjesa treba staviti u vrećice za pranje kako bi se ispravno oprali tako delikatni materijali (ručno ili kemijsko čišćenje bi bilo bolje).
- ▶ Zatvorite patent zatvarače, čičke i kopče, pobrižite se da su svi gumbi zakopčani.
- ▶ Osjetljive odjevne predmete poput rublja bez čvrstih rubova, fino donje rublje te male odjevne predmete, poput čarapa, remenja, grudnjaka, itd. perite u vrećicama za pranje.
- ▶ Rastvorite materijale velikih dimenzija poput plahti, prekrivača, itd.
- ▶ Traper i tkanine s printom, ukrasima ili jakim bojama okrenite na naopaku stranu i po mogućnosti perite odvojeno.



## OPREZ!

Predmete koji nisu od tekstila, kao i mali, labavi i oštri predmeti mogu izazvati kvarove i oštetiti odjeću i uređaj.

## 6.6 Tablica pranja rublja

Pranje rublja		
 Perivo na temperaturi do 95°C normalni postupak	 Perivo na temperaturi do 60°C normalni postupak	 Perivo na temperaturi do 60°C blagi postupak
 Perivo na temperaturi do 40°C normalni postupak	 Perivo na temperaturi do 40°C blagi postupak	 Perivo na temperaturi do 40°C iznimno blagi postupak
 Perivo na temperaturi do 30°C normalni postupak	 Perivo na temperaturi do 30°C blagi postupak	 Perivo na temperaturi do 30°C iznimno blagi postupak
 Ručno pranje maks. 40°C	 Ne prati	
Izbjeljivanje		
 Izbjeljivanje je dozvoljeno	 Samo kisik/ ne klor	 Ne izbjeljivati
Sušenje		
 Moguće je sušenje u sušilica rublja normalna temperatura	 Moguće je sušenje u sušilica rublja niska temperatura	 Ne sušiti u sušilici rublja
 Sušiti na sušilu	 Sušiti na ravnoj površini	
Glačenje		
 Glačati na maksimalnoj temperaturi do 200 °C	 Glačati na srednjoj temperaturi do 150°C	 Glačati na niskoj temperaturi do 110 °C; bez pare (parno glačenje može izazvati nepopravljivu štetu)
 Ne glačati		
Profesionalna njega rublja		
 Kemijsko čišćenje tetrakloretilenom	 kemijsko čišćenje ugljikovodicima	 Nemojte kemijski čistiti
 Profesionalno mokro čišćenje	 Nemojte profesionalno mokro čistiti	

Nisu svi ovi simboli prikazani na izborniku aplikacije.

## 6.4 Stavljanje rublja u uređaj

- ▶ U bubanj stavljajte rublje komad po komad.
- ▶ Nemojte preopteretiti uređaj. Pripazite na različite maksimalne količine rublja u skladu s programima! Pravilo za maksimalnu količinu rublja: Održavajte udaljenost od šest inča između rublja i vrha bubnja.
- ▶ Pažljivo zatvorite vrata. Pripazite da niti jedan komad rublja nije prignječen.

## 6.5 Odabir deterdženta

- ▶ Učinkovitost pranja i radni učinak određeni su kvalitetom deterdženta koji se koristi.
- ▶ Koristite samo deterdžent koji je odobren za pranje u perilici rublja.
- ▶ Ako je potrebno koristite posebne deterdžente, npr. za sintetičke i vunene tkanine.
- ▶ Pogledajte savjete za naljepnici deterdženta.
- ▶ Ne koristite sredstva za kemijsko čišćenje poput trikloretilena i sličnih proizvoda.

### Odaberite najbolji deterdžent

Program	Vrsta deterdženta				
	Univerzalni	Boja	Osjetljivo rublje	Posebni	Omekšivač
Pametno	L/P	L/P	-	-	○
Miješano rublje	L	L/P	-	-	○
Sintetika	-	L/P	-	-	○
Brzo 15'	L/P	L	-	-	○
Osvježi	-	-	-	-	-
Pamuk 20°C	L/P	L/P	-	-	○
Daljinski 	L/P	L/P	-	L	-
Pamuk	L/P	L/P	-	-	○
Antialergijski program	L/P	L/P	-	-	○
Vuna	-	-	L/P	L/P	○
Centrifuga	-	-	-	-	-
Eco 40-60	L/P	L/P	-	-	○

L = deterdžent u gelu/tekući deterdžent P = deterdžent u prahu O = opcionalno – = ne  
Ako koristite tekući deterdžent, tada se ne preporučuje aktivirati vrijeme odgođe.

Preporučujemo koristiti:

- ▶ Deterdžent u prahu: 20°C do 90°C\* (najbolje koristiti na: 40-60°C)
- ▶ Deterdžent za rublje u boji: 20°C do 60°C (najbolje koristiti na: 30-60°C)
- ▶ Deterdžent za osjetljivo rublje/vunu: 20°C do 30°C (= najbolje koristiti na:)

\* Temperaturu od 90 °C odaberite samo za posebne higijenske zahtjeve.

\* Ako odaberete temperaturu vode od 60°C ili više, savjetovali bismo vas da koristite manje deterdženta. Koristite posebno sredstvo za dezinfekciju, koje je prikladno za pamučne ili sintetičke tkanine.

\* Bolje je koristiti manje deterdženta ili deterdžent u prahu koji se ne pjeni.



## 6.6 Dodavanje deterdženta

1. Izvucite ladicu za deterdžent.
2. Stavite potrebno sredstvo u odgovarajući odjeljak (sl. 6-4).
3. Lagano gurnite natrag ladicu.

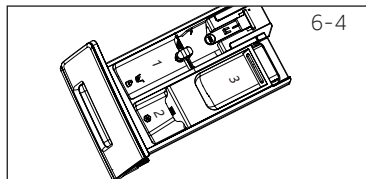

### **i** Napomena:

- ▶ Iz ladice za deterdžent uklonite ostatke deterdženta prije idućeg ciklusa pranja.
- ▶ Ne koristite previše deterdženta ili omekšivača.
- ▶ Pridržavajte se uputa na pakiranju deterdženta.
- ▶ Deterdžent uvijek dodajte prije početka ciklusa pranja.
- ▶ Koncentrirani tekući deterdžent trebate razrijediti prije dodavanja.
- ▶ Tekući deterdžent najbolje je koristiti s kuglicom za doziranje, koja se stavlja s rubljem u perilicu rublja.
- ▶ Ne koristite tekući deterdžent ako je odabrana funkcija „Odgode“.
- ▶ Pažljivo odaberite postavke programa u skladu sa simbolima za njegu rublja na etiketi odjeće i u skladu s tablicom programa.

## 6.7 Uključivanje programa

Dodirnite gumb „Uključivanje/isključivanje“ za uključivanje uređaja (sl. 6-5). LED svjetlo gumba „Start/pauza“ treperi.

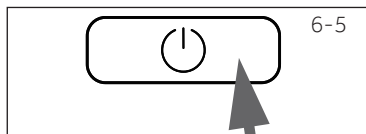

## 6.8 Odaberite program

Za postizanje najboljih rezultata pranja, odaberite program koji odgovara stupnju zaprljanosti i vrsti rublja.

Okrenite okretni gumb (sl. 6-6) i odaberite pravi program. LED svjetla odgovarajućeg programa će zasvijetliti te će se prikazati zadane postavke.

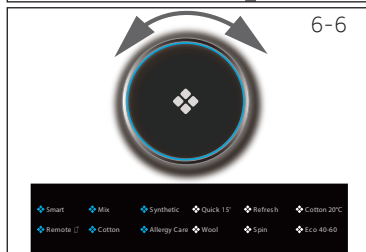

### **i** Napomena: Uklanjanje neugodnih mirisa

Prije prve upotrebe preporučujemo pokrenuti program „PAMUK+90 °C+600 o/m“ bez stavljanja rublja i s malom količinom deterdženta u odjeljku za deterdžent (2) ili posebno sredstva za čišćenje uređaja zbog uklanjanja mogućih štetnih ostataka.

## 6.9 Dodavanje pojedinačnih odabira

Odaberite željene opcije i postavke (sl. 6-7); pogledajte dio „Upravljačka ploča“.

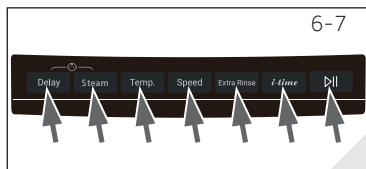

6-8



## 6.10 Pokretanje programa pranja

Za pokretanje dodirnite gumb „Start/pauza“ (sl. 6-8). LED svjetlo gumba „Start/pauza“ prestat će treperiti i početak će stalno svijetliti. Uređaj radi u skladu s prethodno podešenim postavkama. Promjene su moguće samo ako se program poništi.

## 6.11 Prekid / poništenje programa pranja

Za prekid pokrenutog programa lagano pritisnite gumb „Start/pauza“. LED svjetlo iznad gumba treperi. Pritisnite ga ponovno za nastavak rada.

Za poništenje pokrenutog programa i svih njegovih pojedinačnih postavki:

1. Za prekid pokrenutog programa dodirnite gumb „Start/pauza“.
2. Dodirnite gumb „Uključivanje/isključivanje“ na 2 sekunde i isključite uređaja.
3. Dodirnite gumb „Uključivanje/isključivanje“ i uključite uređaj, pokrenite program centrifuge i odaberite „bez brzine“ (svjetla brzine su isključena) za odvod vode.
4. Nakon završetka programa ponovno pokrenite uređaj, odaberite novi program i pokrenite ga.

## 6.12 Nakon pranja



### Napomena: Blokada vrata

- ▶ Iz sigurnosnih razloga vrata se djelomično blokiraju tijekom ciklusa pranja. Vrata je moguće otvoriti na kraju programa ili nakon ispravnog poništenja programa (pogledajte gornji opis).
- ▶ U slučaju visoke razine vode, visoke temperature vode i tijekom centrifuge nije moguće otvoriti vrata; tada se prikazuje **Lac I**.

1. Na kraju ciklusa programa prikazuje se **End** (KRAJ).
2. Uređaj se automatski isključuje.
3. Što prije izvadite odjeću iz uređaja i tako spriječite prejako gužvanje.
4. Zatvorite dovod vode.
5. Iskopčajte strujni kabel iz strujne utičnice.
6. Otvorite vrata i tako spriječite nastanak vlage i neugodnih mirisa. Ostavite ih otvorenima kada se uređaj ne koristi.



### Napomena: Način pripravnosti / način uštede energije

Uključeni uređaj prebacit će se u način pripravnosti ako se ne aktivira u roku od 2 minute prije početka programa ili na kraju programa. Zaslom se isključuje. Na ovaj način se štedi energija. Za prekid načina pripravnosti dodirnite gumb „Uključivanje/isključivanje“.

## 6.13 Aktiviranje ili deaktiviranje alarma

Zvučni signal može se poništiti ako je to potrebno:

1. Uključite uređaj.
2. Odaberite program MIX (miješano rublje)
3. Istovremeno dodirnite gumb „Para“ i „Brzina“ na 3 sekunde. Prikazat će se **bEEP OFF**, a alarm će se deaktivirati.

Za aktiviranje alarma ponovno istovremeno pritisnite ova dva gumba. Prikazat će se **bEEP ON**.

## **Napomena: Odstupanja**

Zbog stalnog ažuriranja aplikacije hOn funkcije i zaslon sučelja aplikacije mogu se razlikovati od opisa u nastavku.

### **7.1 Općenito**

Ova aplikacija se može aktivirati preko WiFi veze. Pomoću aplikacije hOn možete koristiti pametni telefon za upravljanje programom.



## **UPOZORENJE!**

Pridržavajte se sigurnosnih mjera u ovom korisničkom priručniku i provjerite jesu li ispunjene prilikom rukovanja uređajem pomoću aplikacije hOn kada niste kod kuće. Morate se pridržavati i uputa u aplikaciji hOn.

### **7.2 Zahtjevi**

1. Na bežičnom ruteru (protokol 802.11b/g/n) koji podržava samo frekvencijski pojas od 2,4 GHz. Dužina SSID-a rutera je 1-31 znak (uključujući 1 i 31), a lozinke 8-64 znaka. Minimalna dužina lozinke mora biti 8 znakova. Način šifriranja rutera uključuje javno, WPA-PSK i WPA2-PSK.
2. Aplikacije je dostupna za uređaje koji rade na operativnim sustavima Android, Huawei ili iOS, i za tablete i za pametne telefone.
3. Uređaj trebate instalirati na mjestu gdje može primati jaki Wi-Fi signal. Kada se uređaj jednom ispravno poveže s aplikacijom, ako nije ispravno spojen na bežični ruter tada se na zaslonu neće prikazati ikona Wi-Fi veze.

### **7.3 Preuzimanje i instalacija aplikacije hOn:**

Preuzmite aplikaciju hOn na svoj uređaj skeniranjem sljedećeg QR koda:



ili preko poveznice: [go.haier-europe.com/download-app](http://go.haier-europe.com/download-app)

## **Napomena: Registracija**

Prilikom prve upotrebe potrebno se registrirati ili će se formalni račun obrisati/ zatvoriti. Zatim, trebate unijeti korisničko ime i lozinku kada se prijavite u.

## 7.4 Registracija i uparivanje aplikacije

1. Povežite pametni telefon na kućnu WiFi mrežu na koju želite spojiti proizvod.
2. Otvorite aplikaciju.
3. Kreirajte korisnički profil (ili se prijavite s prethodno kreiranim).
4. Zatvorite vrata.
5. Uparite uređaj pridržavajući se uputa na zaslonu uređaja.

### **Napomena: WiFi mreža**

Uređaj se ne može povezati na javnu WiFi mrežu. To može izazvati kvar.

### **Napomena: Koristite istu WIFI vezu**

Povežite pametni telefon na mrežu na koju želite spojiti proizvod.

## 7.5 Aktiviranje daljinskog upravljanja

1. Provjerite je li ruter uključen i spojen na internet.
2. Stavite rublje u perilicu rublja i zatvorite vrata.
3. Odaberite program „Daljinsko“, vrata će se blokirati.
4. Pomoću aplikacije pokrenite ciklus, upravljačka ploča će se deaktivirati.
5. Kada se ciklus završi, vrata će se odblokirati, a daljinsko upravljanje isključiti.
6. Nakon 2 minute uređaj se prebacuje u način rada isključeno.

### **Napomena: Prestanak rada daljinskog upravljanja**

Kada se aktivira daljinsko upravljanje, ako krajnji korisnik ne pokrene niti jedan ciklus u aplikaciji u roku od 10 minuta, uređaj će se prebaciti način pokretanja mrežne odgode te drži daljinsko upravljanje aktivnim do 24 sata, zatim se isključuje.

## 7.6 Deaktiviranje daljinskog upravljanja

1. Za izlazak iz daljinskog upravljanja dok ciklus radi pritisnite gumb START/PAUZA na upravljačkoj ploči. Ciklus će se pauzirati, a način rada daljinskog upravljanja će treperiti.
2. Ako uvjeti to dozvole, vrata će se odblokirati.
3. Za nastavak ciklusa, zatvorite vrata i pritisnite gumb START/PAUZA. Daljinsko upravljanje će se ponovno aktivirati, a daljinski će se popraviti.
4. Upravlajte uređajem pomoću aplikacije.

## 7.7 Završetak ciklusa kada je daljinsko upravljanje uključeno

1. Na kraju ciklusa, vrata će se odblokirati, a daljinsko upravljanje deaktivirati.
2. Nakon 2 minuta uređaj se automatski isključuje.

### 7.8 Brisanje informacija o konfiguraciji

1. Odaberite program „Daljinsko upravljanje“;
2. Prikazat će se "hOn"/"hOFF".
3. Dugo pritisnite gumb „Odgoda“ na 5 sekundi i prikazat će se "PARI r".
4. Informacije o konfiguraciji su obrisane i ponovno podešene, okrenite okretni gumb i odaberite drugi program ili isključite za izlaz.



#### **Napomena: Poništavanje/ponovno podešavanje mrežnih certifikata**

Pridržavajte se postupka samo ako ćete prodati perilicu rublja.



### Ekološki odgovorna upotreba

- ▶ Za najbolje iskorištenje energije, vode, deterdženta i vremena trebate koristiti preporučene maksimalne količine rublja.
- ▶ Ne preopterećujte uređaj (iznad rublja treba ostati slobodnog prostora veličine dlana).
- ▶ Za blago zaprljanu odjeću odaberite program „Brzo 15“.
- ▶ Koristite točne doze svakog sredstva za pranje.
- ▶ Odaberite najnižu dozvoljenu temperaturu pranja - moderni deterdženti učinkovito čiste na temperaturi ispod 60°C.
- ▶ Zadane postavke povišite samo u slučaju tvrdokornih mrlja.
- ▶ Odaberite maksimalnu brzinu centrifuge, ako se koristi kućna sušilica rublja.

### 9.1 Čišćenje ladice za deterdžent

Uvijek vodite računa da nema ostataka deterdženta. Redovito čistite ladicu (sl. 9-1):

1. Izvucite ladicu dok se sama ne zaustavi.
2. Pritisnite gumb za odvajanje i uklonite ladicu.
3. Isperite ladicu vodom sve dok ne bude čista, umetnite ladicu natrag u uređaj.

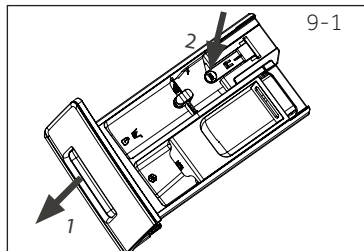

### 9.2 Čišćenje uređaja

- ▶ Prije čišćenja i održavanja iskopčajte uređaj iz strujne utičnice.
- ▶ Koristite mekanu krpu sa tekućim sapunom za čišćenje kućišta uređaja (sl. 9-2) i gumenih dijelova.
- ▶ Ne koristite organske kemikalije niti korozivna otapala.



### 9.3 Ventil za dovod vode i filtar ventila za dovod vode

Kako bi se spriječilo blokiranje dovoda vode čvrstim tvarima popu vodenog kamenca očistite filtar ventila za dovod vode.

- ▶ Iskopčajte strujni kabel iz strujne utičnice i zatvorite dovod vode.
- ▶ Odvijete crijevo za dovod vode sa slavine (sl. 9-3).
- ▶ Isperite filtar s vodom i očistite ga četkom (sl. 9-4).
- ▶ Umetnite filtar i instalirajte crijevo za odvod vode.

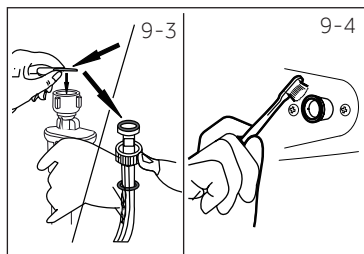

### 9.4 Čišćenje bubnja

- ▶ Iz bubnja uklonite slučajno opranu odjeću, posebno metalne dijelove poput zakovica, kovanice, itd. (sl. 9-5), jer oni izazivaju mrlje od hrđe i oštećenja.
- ▶ Koristite sredstva za čišćenje bez kora za uklanjanja mrlja od hrđe. Pripazite na upozorenja proizvođača sredstva za čišćenje.
- ▶ Ne koristite tvrde predmete ili čeličnu vunu za čišćenje.

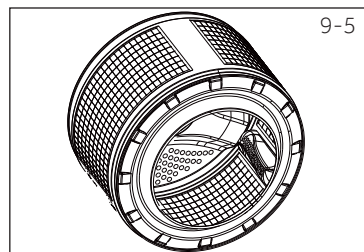

### **i** Napomena: Higijena

Za redovno održavanje preporučujemo pokrenuti program „PAMUK+90 °C+600 o/min“ sa 100 ciklusa i tako izbjegnute moguće korozivne ostatke. Dodajte malu količinu deterdženta u odjeljak za deterdžent (2) ili koristite posebno sredstvo za čišćenje uređaja.

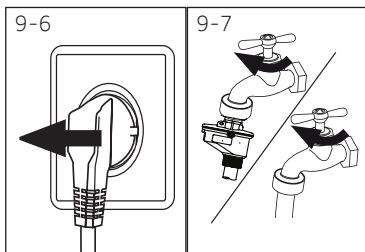

## 9.5 Duga razdoblja ne korištenja

Ako uređaj miruje duže vrijeme:

1. Izvucite električni utikač (sl. 9-6).
2. Zatvorite dovod vode (sl. 9-7).
3. Otvorite vrata i tako spriječite nastanak vlage i neugodnih mirisa. Ostavite vrata otvorenima kada se uređaj ne koristi.

Prije iduće upotrebe pažljivo provjerite strujni kabel, dovod vode i odvodno crijevo. Pripazite je li sve ispravno instalirano i da nema propuštanja.

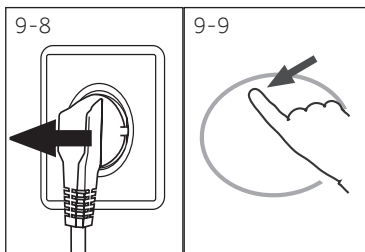

## 9.6 Filtar pumpe

Očistite filtár jednom mjesечно i provjerite filtár pumpe kada:

- ▶ Uređaj ne odvodi vodu.
- ▶ Centrifuga ne radi.
- ▶ Tijekom rada čujete neuobičajenu buku.

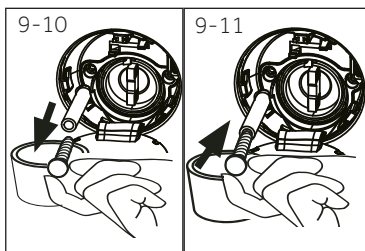

1. Isključite i iskopčajte uređaj iz strujne utičnice (sl. 9-8).
2. Gurnite i otvorite servisni preklopni poklopac (sl. 9-9).
3. Imajte pri ruci ravnu posudu za hvatanje vode koja može isteći (sl. 9-10). Može isteći velika količina vode!
4. Izvucite odvodno crijevo i držite njegov kraj iznad posude (sl. 9-10).
5. Izvucite brtveni prsten iz odvodnog crijeva (sl. 9-10).
6. Nakon završetka ispuštanja zatvorite odvodno crijevo (sl. 9-11) i gurnite ga natrag u uređaj.
7. Odvijte i uklonite filtár pumpe u smjeru obrnutom od smjera kazaljke na satu (sl. 9-12).
8. Uklonite spremnike i prljavštinu (sl. 9-13).

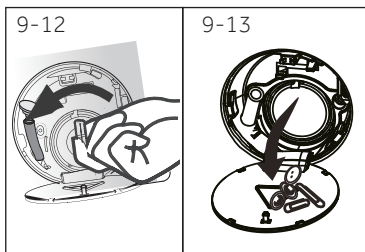

## UPOZORENJE!

Opasnost od opekline! Voda u filtru pumpe može biti jako vruća! Prije poduzimanja bilo kakvih radnji pripazite neka se voda ohladi.

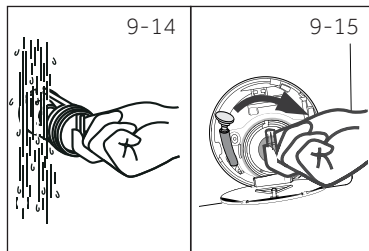

9. Pažljivo očistite filtar pumpe, npr. pomoću tekuće vode (sl. 9-14).
10. Dobro ih ponovno pričvrstite (sl. 9-15).
11. Zatvorite servisni preklopni poklopac.

**OPREZ!**

- ▶ Brtva filtra pumpe treba biti čista i neoštećena. Ako poklopac nije potpuno zategnut, voda može isteći.
- ▶ Filtar mora biti na svom mjestu ili može izazvati propuštanje.

Većina nastalih problema možete sami riješiti bez određenog stručnog znanja. U slučaju problema pogledajte sve prikazane mogućnosti i slijedite upute u nastavku prije nego što kontaktirate servisnu službu postprodaje. Pogledajte dio „KORISNIČKA PODRŠKA“.



## UPOZORENJE!

- ▶ Prije održavanja, deaktivirajte uređaj i iskopčajte strujni utikač iz strujne utičnice.
- ▶ Električnu opremu treba servisirati samo kvalificirani stručnjak za elektriку, jer neispravni popravci mogu izazvati značajne štete.
- ▶ Oštećeni strujni kabel treba zamijeniti samo proizvođač, njegov servis ili slična kvalificirana osoba zbog izbjegavanja opasnosti.

### 10.1 Informativne šifre

Sljedeće šifre prikazane su samo kao informacija u vezi s odgovarajućim ciklusom pranja. Nije potrebno poduzimati nikakve mjere.

Šifra	Poruka
<i>1:25</i>	Preostalo vrijeme pranja ciklusa je 1 sat i 25 minuta.
<i>6:30</i>	Preostalo vrijeme pranja ciklusa uključujući odabranu odgodu vremena završetka je 6 sati i 30 minuta.
<i>End</i>	Ciklus pranja je završen. Uređaj se automatski isključuje.
<i>LoCl -</i>	Vrata su zatvorena zbog velike razine vode, visoke temperature vode i ciklusa centrifuge.
<i>bEEP oFF</i>	Alarm je deaktiviran.
<i>bEEP on</i>	Alarm je aktiviran.
<i>CLDi -</i>	Gumbi funkcije su deaktivirani. Program se ne može promijeniti.

### 10.2 Rješavanje problema s prikazom šifre

Problem	Uzrok	Rješenje
<i>CLrFLtr</i>	<ul style="list-style-type: none"> <li>• Pogreška odvoda, voda nije potpuno istekla u roku od 6 minuta.</li> </ul>	<ul style="list-style-type: none"> <li>• Očistite filtar pumpe.</li> <li>• Provjerite instalaciju odvodnog crijeva.</li> </ul>
<i>E2</i>	<ul style="list-style-type: none"> <li>• Pogreška blokiranja</li> </ul>	<ul style="list-style-type: none"> <li>• Ispravno zatvorite vrata.</li> </ul>
<i>E4</i>	<ul style="list-style-type: none"> <li>• Razina vode nije dosegnuta u roku od 12 minuta.</li> <li>• Odvodno crijevo samo obavlja usis.</li> </ul>	<ul style="list-style-type: none"> <li>• Pripazite je li slavina do kraja otvorena i je li tlak vode uobičajen.</li> <li>• Provjerite instalaciju odvodnog crijeva.</li> </ul>
<i>EB</i>	<ul style="list-style-type: none"> <li>• Pogreška zaštitne razine vode</li> </ul>	<ul style="list-style-type: none"> <li>• Kontaktirajte servisnu službu postprodaje.</li> </ul>
<i>F3</i>	<ul style="list-style-type: none"> <li>• Pogreška senzora temperature</li> </ul>	<ul style="list-style-type: none"> <li>• Kontaktirajte servisnu službu postprodaje.</li> </ul>
<i>F4</i>	<ul style="list-style-type: none"> <li>• Pogreška grijanja</li> </ul>	<ul style="list-style-type: none"> <li>• Kontaktirajte servisnu službu postprodaje.</li> </ul>
<i>F7</i>	<ul style="list-style-type: none"> <li>• Pogreška motora</li> </ul>	<ul style="list-style-type: none"> <li>• Kontaktirajte servisnu službu postprodaje.</li> </ul>
<i>FR</i>	<ul style="list-style-type: none"> <li>• Pogreške senzora razine vode</li> </ul>	<ul style="list-style-type: none"> <li>• Kontaktirajte servisnu službu postprodaje.</li> </ul>

Problem	Uzrok	Rješenje
F0 ili F1 ili F2	<ul style="list-style-type: none"> <li>Neuobičajena komunikacijska pogreška</li> </ul>	<ul style="list-style-type: none"> <li>Kontaktirajte servisnu službu postprodaje.</li> </ul>
Unb	<ul style="list-style-type: none"> <li>Pogreška neuravnoteženog opterećenja</li> </ul>	<ul style="list-style-type: none"> <li>Provjerite i uravnotežite opterećenje rublja u bubnju.</li> <li>Smanjite količinu rublja.</li> </ul>

### 10.3 Rješavanje problema bez prikaza šifre

Problem	Uzrok	Rješenje
Perilica rublja ne radi.	<ul style="list-style-type: none"> <li>Program još nije počeo s radom.</li> <li>Vrata nisu ispravno zatvorena.</li> <li>Uređaj nije uključen.</li> <li>Nestanak struje.</li> <li>Blokada za djecu je aktivirana.</li> </ul>	<ul style="list-style-type: none"> <li>Provjerite program i pokrenite ga.</li> <li>Ispravno zatvorite vrata.</li> <li>Uključite uređaj.</li> <li>Provjerite napajanje iz električne mreže.</li> <li>Deaktivirajte blokadu za djecu.</li> </ul>
Perilica rublja ne puni se vodom.	<ul style="list-style-type: none"> <li>Nema vode.</li> <li>Crijevo za dovod vode je savinuto.</li> <li>Filtar crijeva za dovod vode je začepljen.</li> <li>Tlak vode je manji od 0,03 MPa.</li> <li>Vrata nisu ispravno zatvorena.</li> <li>Nema dovoda vode.</li> </ul>	<ul style="list-style-type: none"> <li>Provjerite slavinu za vodu.</li> <li>Provjerite crijevo za dovod vode.</li> <li>Odčepite filtar crijeva za dovod vode.</li> <li>Provjerite tlak vode.</li> <li>Ispravno zatvorite vrata.</li> <li>Osigurajte dovod vode.</li> </ul>
Uređaj ispušta vodu dok se puni vodom.	<ul style="list-style-type: none"> <li>Visina odvodnog crijeva je ispod 80 cm.</li> <li>Kraj odvodnog crijeva može doseći vodu.</li> </ul>	<ul style="list-style-type: none"> <li>Pripazite je li odvodno crijevo ispravno instalirano.</li> <li>Pripazite da odvodno crijevo nije u vodi.</li> </ul>
Problem s odvodom.	<ul style="list-style-type: none"> <li>Odvodno crijevo je začepljeno.</li> <li>Filtar pumpe je začepljen.</li> <li>Kraj odvodnog crijeva je više od 100 cm iznad razine poda.</li> </ul>	<ul style="list-style-type: none"> <li>Odčepite odvodno crijevo.</li> <li>Očistite filtar pumpe.</li> <li>Pripazite je li odvodno crijevo ispravno instalirano.</li> </ul>
Jake vibracije za vrijeme centrifuge.	<ul style="list-style-type: none"> <li>Nisu uklonjeni svi transportni vijci.</li> <li>Uređaj nije dobro postavljen.</li> <li>Neispravno opterećenje stroja.</li> </ul>	<ul style="list-style-type: none"> <li>Uklonite sve transportne vijke.</li> <li>Osigurajte čvrstu podlogu i ravan položaj.</li> <li>Provjerite težinu rublja i ravnotežu.</li> </ul>
Rad prestaje prije završetka ciklusa pranja.	<ul style="list-style-type: none"> <li>Nema dovoda vode ili je došlo do nestanka struje.</li> </ul>	<ul style="list-style-type: none"> <li>Provjerite opskrbu vodom i strujom.</li> </ul>
Rad prestaje na neko vrijeme.	<ul style="list-style-type: none"> <li>Uređaj prikazuje šifru pogreške.</li> <li>Problem zbog opterećenja.</li> <li>Program obavlja ciklus namakanja.</li> </ul>	<ul style="list-style-type: none"> <li>Uzmite u obzir prikazane šifre.</li> <li>Smanjite ili prilagodite količinu rublja.</li> <li>Poništite program i ponovno pokrenite uređaj.</li> </ul>

Problem	Uzrok	Rješenje
Previše pjene u bubnju i/ili u ladici za deterđent.	<ul style="list-style-type: none"> <li>• Neispravan deterđent.</li> <li>• Korištena je prevelika količina deterđenta.</li> </ul>	<ul style="list-style-type: none"> <li>• Provjerite preporučene deterđente.</li> <li>• Smanjite količinu deterđenta.</li> </ul>
Automatsko podešavanje vremena pranja. Centrifuga ne radi.	<ul style="list-style-type: none"> <li>• Podesit će se vrijeme trajanja programa pranja.</li> <li>• Rublje nije uravnoteženo.</li> </ul>	<ul style="list-style-type: none"> <li>• To je normalno i ne utječe na rad.</li> <li>• Provjerite opterećenje stroja i rublje te ponovno pokrenite program centrifuge.</li> </ul>
Nezadovoljavajući rezultat pranja.	<ul style="list-style-type: none"> <li>• Stupanj zaprljana ne odgovara odabranom programu.</li> <li>• Kvaliteta deterđenta nije odgovarajuća.</li> <li>• Premašeno je maksimalno opterećenje.</li> <li>• Rublje nije ravnomjerno raspoređeno u bubnju.</li> </ul>	<ul style="list-style-type: none"> <li>• Odaberite drugi program.</li> <li>• Odaberite deterđent u skladu sa stupnjem zaprljanja i prema specifikacijama proizvođača.</li> <li>• Smanjite opterećenje.</li> <li>• Razmaknite rublje.</li> </ul>
Na rublju su ostali ostaci praška za pranje.	<ul style="list-style-type: none"> <li>• Netopive čestice deterđenta mogu ostati u obliku bijelih mrlja na rublju.</li> </ul>	<ul style="list-style-type: none"> <li>• Koristite dodatno ispiranje.</li> <li>• Pokušajte iščetkati mrlje kada se rublje osuši.</li> <li>• Odaberite drugi deterđent.</li> </ul>
Na rublju su sivi dijelovi.	<ul style="list-style-type: none"> <li>• Izazivaju ih masnoće poput ulja, krema ili pomada.</li> </ul>	<ul style="list-style-type: none"> <li>• Tretirajte rublje posebnim sredstvima za čišćenje prije samog pranja.</li> </ul>

## Napomena: Stvaranje pjene

Ako se tijekom ciklusa centrifuge otkrije velika količina pjene, motor se zaustavlja i pum-pa odvoda se aktivira u roku od 90 sekundi. Ako uklanjanje pjene ne uspije iz 3 puta tada program prestaje sa radom bez centrifugiranja.

Ako se poruka pogreške ponovno pojavi nakon poduzimanja odgovarajućih mjera, isključite uređaj, iskopčajte ga iz strujne utičnice i kontaktirajte korisničku podršku.

#### 10.4 U slučaju nestanka struje

Ako nestanak struje prekine program pranja otvaranje vrata se mehanički blokira.

Da bi se vrata mogla otvoriti na staklenom otvoru okruglih vrata uređaja ne smije se vidjeti razina vode. Opasnost od opeklina!

Razina vode mora se smanjiti na način opisan u dijelu „Filtar pumpe“. Tek tada povucite ručicu (A) ispod servisnog preklopnog poklopca (slika 10-1) dok se vrata ne otključaju laganim klikom. Nakon toga ponovno sastavite sve dijelove.

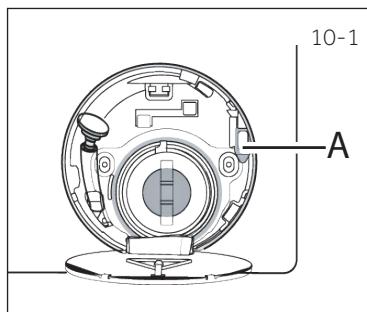

#### Napomena: Odblokirajte vrata

Kada je perilica rublja u sigurnom stanju (razina vode je ispod prozora, temperatura bubnja je ispod 55 °C, a unutarnji bubanj se ne okreće), tada se mogu odblokirati vrata kada uređaj radi.

## 11.1 Priprema

- ▶ Izvadite uređaj iz pakiranja.
- ▶ Uklonite sav ambalažni materijal uključujući bazu od polistirena, držite ih podalje od dohvata djece. Prilikom otvaranja pakiranja, na plastičnoj vrećici i otvoru uređaja mogu se vidjeti kapljice vode. To je normalna pojava koja je rezultat testova s vodom obavljenih u tvornici.



### Napomena: Zbrinjavanje pakiranja

Sav ambalažni materijal držite podalje od dohvata djece i zbrinite ga na ekološki prihvatljiv način.

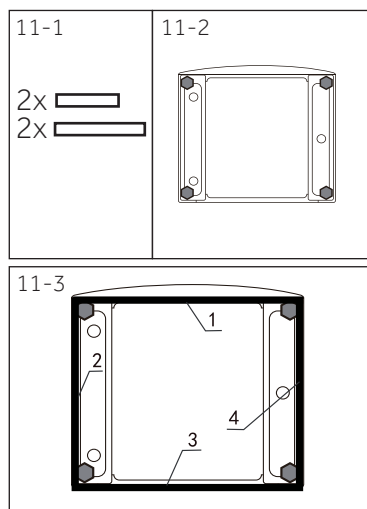

## 11.2 DODATNO: Instalacija obloga za smanjenje buke

1. Kada otvorite plastično pakiranje, u njemu možete pronaći obloge za smanjenje buke. Oni se koriste za smanjenje buke (sl. 11-1).
2. Polegnite perilicu rublja na stranu, tako da otvor vrata bude usmjeren prema gore, a donja strana prema rukovatelju (sl. 11-2).
3. Izvadite obloge za smanjenje buke i uklonite dvostruku ljepljivu zaštitnu foliju, zalijepite oko dna; obloge za smanjenje buke ispod ormarića perilice rublja kao što je prikazano na slici 11-3 (dvije duže obloge u položaju 1 i 3, a dvije kraće obloge u položaju 2 i 4). Na kraju postavite stroj ponovno u uspravan položaj.



### Napomena: Obloge za smanjenje buke

Obloge za smanjenje buke su dodatne; mogu pomoći u smanjenju buke, možete ih staviti ili ne prema vlastitom nahođenju.

### 11.3 Razmontiranje transportnih vijaka

Transportni vijci namijenjeni su spajanju protuvibracijskih dijelova unutar uređaja tijekom transporta kako bi se spriječila oštećenja unutrašnjosti.

1. Uklonite sva 4 vijka na stražnjoj strani i izvadite plastične odstojnike (sl. 11-4 / sl. 11-5).
2. Lijeve otvore zatvorite s brtvenim čepovima (sl. 11-6 / sl. 11-7).

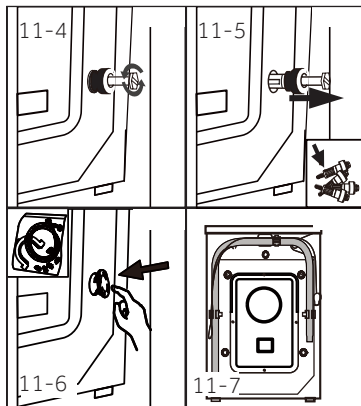

### **i** Napomena: Čuvajte ih na sigurnom mjestu

Transportne vijke čuvajte na sigurnom mjestu za kasniju upotrebu. Kad god se uređaj treba premjestiti prvo ponovno postavite vijke.

### 11.4 Premještanje uređaja

Ako ćete premještat uređaj na udaljenu lokaciju, ponovno postavite prethodno uklonjene transportne vijke i tako spriječite oštećenja: Sastavljanje se odvija obrnutim redoslijedom.

### 11.5 Poravnanje uređaja

Podesite sve nožice (sl. 11-8) kako bi se postigao potpuno ravni položaj. Ovo će minimizirati vibracije i buku tijekom upotrebe. Također će smanjiti i trošenje. Za podešavanje preporučujemo korištenje libele. Pod treba biti što je stabilniji i ravniji.

1. Pomoću zateznog ključa olabavite sigurnosnu maticu (1).
2. Podesite visinu okretanjem nožice (2).
3. Zategnite sigurnosnu maticu (1) na kućištu.

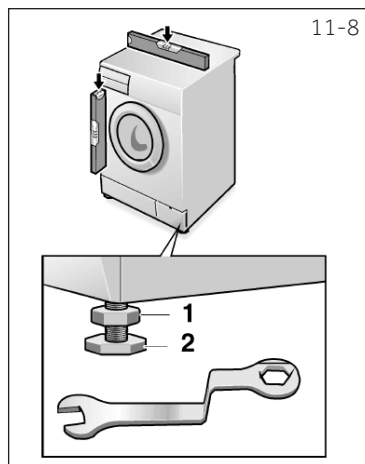

## 11.6 Priključak za odvod vode

Crijevo za odvod vode ispravno pričvrstite na cijevi. Crijevo u jednom trenutku treba dosegnuti visinu između 80 i 100 cm iznad donje crte uređaja! Ako je moguće neke odvodno crijevo uvijek bude pričvršćeno na kvačicu na stražnjoj strani uređaja.



### UPOZORENJE!

- ▶ Za povezivanje koristite samo isporučeni komplet crijeva.
- ▶ Nikad ne koristite stari korišteni komplet crijeva.
- ▶ Spojite samo na dovod hladne vode.
- ▶ Prije spajanja, provjerite jeli voda čista i bistra.

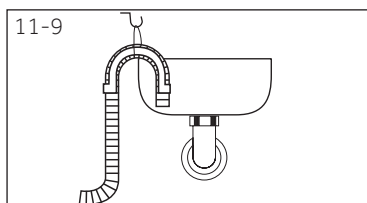

Moguća su sljedeće povezivanja:

#### 11.6.1 Odvodno crijevo i umivaonik

- ▶ Objesite odvodno crijevo s držačem u obliku slova U preko ruba umivaonika odgovarajuće veličine (sl. 11-9).
- ▶ Na odgovarajući način zaštitite držač u obliku slova U od klizanja.

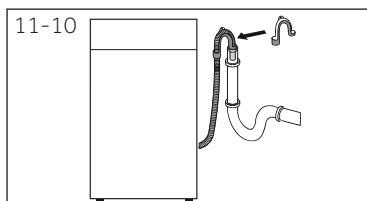

#### 11.6.2 Odvodno crijevo i priključak za kanalizaciju

- ▶ Unutarnji promjer okomite cijevi s ventilacijskim otvorom treba biti minimalno 40 mm.
- ▶ Stavite odvodno crijevo približno 80-100 mm u kanalizacijsku cijev.
- ▶ Pričvrstite držač u obliku slova U i dobro ga učvrstite (sl. 11-10).

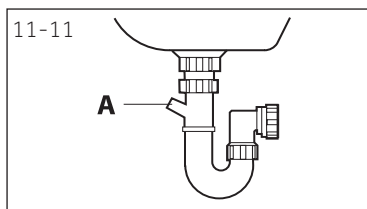

#### 11.6.3 Odvodno crijevo i priključak umivaonika

- ▶ Spoj treba biti iznad sifona.
- ▶ Naglavak priključak obično je zatvoren s oblogom (A). Treba je ukloniti i tako spriječiti bilo kakve smetnje u radu (sl. 11-11).
- ▶ Spojnicom pričvrstite odvodno crijevo.



### OPREZ!

- ▶ Odvodno crijevo se ne smije uroniti u vodu i treba se dobro pričvrstite te ne smije propuštati vodu. Ako je odvodno crijevo postavljena na podu ili ako je cijev na visini manjoj od 80 cm, tada će perilica rublja neprekidno ispuštati vodu dok se puni vodom (sama će obavljati usis).
- ▶ Odvodno crijevo se ne smije produžavati. Ako je potrebno kontaktirajte servisnu službu postprodaje.



### 11.7 Priključak na vodovod

Provjerite je li brtva umetnuta.

1. spojite crijevo za dovod vode s kosim krajem na uređaju (sl. 11-12). Rukom zategnite navrt-nu spojnicu.
2. Drugi kraj spojite na slavinu za vodu s 3/4" navoja (sl. 11-13).

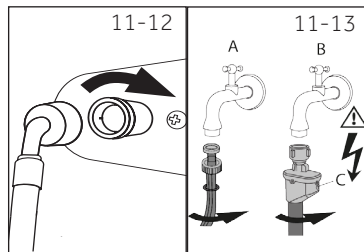

### 11.8 Električni priključak

Prije svakog povezivanja provjerite je li:

- ▶ napajanje, utičnica i osigurači u skladu s nazivnom pločicom.
- ▶ strujna utičnica uzemljena te da se ne koristi razdjelna utičnica ili produžni kabel.
- ▶ strujni kabel i strujna utičnica odgovarajući.
- ▶ **Samo za UK:** Utikač za UK mora biti usklađen s normom BS1363A.

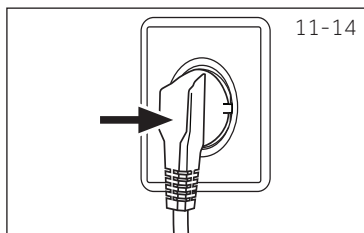

Umetnite utikač u strujnu utičnicu (sl. 11-14).



### UPOZORENJE!

- ▶ Pripazite jesu li svi priključci (napajanje, odvodno crijevo i crijevo za dovod vode) čvrsti, suhi i da ne propuštaju!
- ▶ Pripazite da se ovi dijelovi nikad ne zgnječe, iskrive ili presaviju.
- ▶ Ako je strujni kabel oštećen mora ga zamijeniti servis (pogledajte jamstveni list) kako bi se izbjegla opasnost.

## 12.1 Dodatni tehnički podaci

	HW100	HW90	HW80
Napon u V	220-240 V~/50Hz		
Struja u A	10		
Maksimalna snaga u W	2000		
Tlak vode u MPa	0.03 ≤ P ≤ 1		
Neto težina u kg	65		

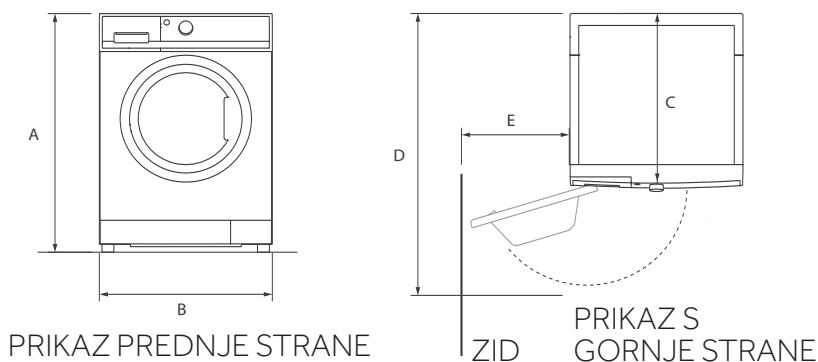

Dimenzije proizvoda	HW100	HW90	HW80
A: Ukupna visina proizvoda u mm	850		
B: Ukupna širina proizvoda u mm	595		
C: Ukupna dubina proizvoda (do veličine glavne upravljačke ploče) mm	497		
D: Ukupna dubina proizvoda u mm	577		
E: Dubina otvorenih vrata u mm	1085		
F: Minimalni razmak vrata od susjednog zida u mm	300		

### Napomena: Dimenzije

Točna visina perilice rublja ovisi o tome koliko ćete izvući nožice iz dna uređaja. Razmak na mjestu instalacije perilice rublja treba biti barem 40 mm širi i 20 mm dublji od njenih dimenzija.

## 12.3 Norme i direktive

Ovaj proizvod ispunjava zahtjeve svih važećih EZ direktiva s odgovarajućim usklađenim standardima koji propisuju CE oznaku.

Preporučujemo našu Haier korisničku podršku i upotrebu originalnih rezervnih dijelova. Ako imate problema s uređajem, prvo pogledajte dio RJEŠAVANJE PROBLEMA.

Ako tu ne pronađete rješenje, tada kontaktirajte

- ▶ svog lokalnog zastupnika ili
- ▶ dio servisa i podrške na [www.haier.com](http://www.haier.com) gdje ćete pronaći telefonske brojeve i često postavljena pitanja te možete aktivirati zahtjev za servisom.

Prilikom kontaktiranja servisa pripremite sljedeće podatke.

Podatke koji se mogu pronaći na nazivnoj pločici.

Model \_\_\_\_\_ Serijski br. \_\_\_\_\_

Također provjerite jamstveni list isporučen s proizvodom u slučaju potrebe za jamstvom.

Za opće poslovne upite u nastavku su navedene naše adrese u Europi:

Europske adrese tvrtke Haier			
Država*	Poštanska adresa	Država*	Poštanska adresa
<b>Italija</b>	Haier Europe Trading SRL Via De Cristoforis, 12 21100 Verese ITALIJA	<b>Francuska</b>	Haier France SAS 53 Boulevard Ornano – Pleyad 3 93200 Saint Denis FRANCUSKA
<b>Španjolska Portugal</b>	Haier Iberia SL Pg. Garcia Faria, 49-51 08019 Barcelona ŠPANJOLSKA	<b>Belgija-FR Belgija-NL Nizozemska Luksemburg</b>	Haier Benelux SA Anderlecht Route de Lennik 451 BELGIJA
<b>Njemačka Austrija</b>	BTI Deutschland GmbH Konrad-Zuse-Platz 6 81829 München NJEMAČKA	<b>Poljska Češka Mađarska Grčka Rumunjska Rusija</b>	Haier Poland Sp. zo.o. Al. Jerozolimskie 181B 02-222 Warszawa POLJSKA
<b>Ujedinjeno Kraljevstvo</b>	Haier Appliances UK Co.Ltd. One Crown Square Church Street East Woking, Surrey, GU21 6HR UK		

\* Za više informacija molimo pogledajte [www.haier.com](http://www.haier.com)



HW80-B14959U1, HW90-B14959U1, HW100-B14959U1, HW80-B14959S8U1, HW90-B14959S8U1, HW100-B14959S8U1

**Haier**