



## PRIJEVOD IZVORNIH UPUTA ZA UPOTREBU



### **OBAVIJESTI:**

Zahvaljujemo Vam se na odabiru ovog proizvoda. Prije upotrebe jedinice pročitajte i proučite ove Upute i čuvajte ih na sigurnom mjestu.

**EN**

For downloading manual for this product, please enter the model name at this link:

**SK**

Pre stiahnutie manuálu k tomuto produktu zadajte modelové označenie do nasledujúceho odkazu:

**HR**

Za preuzimanje priručnika za ovaj proizvod unesite naziv modela na ovu vezu:

**SL**

Za prenos navodil za uporabo tega izdelka, vnesite ime modela na tej povezavi:

**IT**

Per scaricare il manuale di questo prodotto, inserisci il nome del modello a questo link:

**CZ**

Pro stažení manuálu k tomuto produktu zadejte modelové označení do následujícího odkazu:

**DE**

Um das Handbuch für dieses Produkt herunterzuladen, geben Sie bitte den Modellnamen für diesen Link ein:

**HU**

Termék kézikönyvének letöltéséhez írja be a modell megnevezését az alábbi linkre:

**RU**

Чтобы загрузить руководство для этого продукта, введите обозначение модели по следующей ссылке:

**ES**

Para descargar el manual de este producto, ingrese la designación del modelo en el siguiente enlace:



## Značenje simbola

 **OPREZ**

Ovaj simbol upozorava na opasnost od smrtnih povreda ili drugih ozbiljnih ozljeda.

 **UPOZORENJE**

Ovaj simbol upozorava na opasnost od ozljeda ili materijalnih šteta na imovini.

**NAPOMENA**

Simbol označava važne upute. U slučaju nepoštivanja ovih uputa postoji rizik od materijalnih šteta.

## Odricanje od odgovornosti

Proizvođač ne odgovara za ozljede i materijalne štete nastale zbog sljedećih razloga:

1. Oštećenje proizvoda uslijed nepravilne uporabe ili nestručnog rukovanja.
2. Modifikacije, izmjene ili održavanje odnosno korištenje proizvoda zajedno s drugim proizvodom protivno uputama proizvođača.
3. Ako bude utvrđeno da je kvar proizvoda uzrokovan djelovanjem korozivnog plina.
4. Ako bude utvrđeno da su kvarovi proizvoda uzrokovani nestručnim rukovanjem tijekom prijevoza proizvoda.
5. Ako prijevoz, popravci ili održavanje jedinice nisu u skladu s uputama za rukovanje ili važećim propisima;
6. Ako bude utvrđeno da su problem ili sporovi nastali zbog kvalitativnih ili radnih parametara komponenti i dijelova proizvedenih od strane drugih proizvođača.
7. Ako je šteta je uzrokovana uslijed djelovanja prirodnih sila, upotrebom u neodgovarajućoj sredini ili djelovanjem više sile.

U slučaju potrebe za ugradnjom, premještanjem ili popravkom klima uređaja, obratite se prodavatelju ili lokalnom ovlaštenom servisu. Samo ovlašteni servis smije vršiti ugradnju, premještanje ili popravke klima uređaja. U protivnom postoji opasnost od ozbiljnih šteta, povreda na radu ili čak i smrtnih ozljeda.

U slučaju curenja rashladnog sredstva ili ako rashladno sredstvo treba odsisati tijekom instalacije, održavanja ili rastavljanja opreme, potrebno je kontaktirati stručno osposobljenog stručnjaka ili postupiti na drugi prikladan način u skladu s važećim lokalnim pravilima i propisima.

Osobe (i djeca) smanjenih fizičkih, osjetilnih ili mentalnih sposobnosti kao i osobe s nedovoljnim iskustvom i znanjem mogu rukovati ovim uređajem samo ukoliko su pod nadzorom ili su dobile upute za rad s uređajem od strane osobe koja odgovara za njihovu sigurnost.

Ne dopustite djeci da se igraju s uređajem.



### Korištenje i održavanje

- Ovim uređajem mogu rukovati djeca starija od 8 godina kao i osobe smanjenih fizičkih, osjetilnih ili mentalnih sposobnosti, kao i osobe s nedovoljnim iskustvom i znanjem ukoliko su pod nadzorom ili su dobili upute za rad s uređajem na siguran način te razumiju opasnost kojoj su izloženi.
- Ne dopustite djeci da se igraju s uređajem. Djeca ne smiju čistiti ili vršiti održavanje uređaja bez nadzora.
- Samo proizvođač, ovlašteni servis ili stručna osoba s odgovarajućom kvalifikacijom smiju izvršiti zamjenu oštećenog naponskog kabela radi sprječavanja rizika. Ne koristite dvostruke razdjelnike niti produžne kablove s nekoliko utičnica za priključenje klima uređaja. Postoji opasnost od požara.
- Prije čišćenja obavezno prekinite dovod struje u uređaj. U protivnom postoji

opasnost od ozljeda uslijed strujnog udara.

- Ne čistite klima uređaj vodom, postoji opasnost od ozljeda uslijed strujnog udara.
- Spriječite prskanje vode na unutarnju jedinicu. Postoji opasnost od ozljeda uslijed strujnog udara ili oštećenja uređaja.
- Nemojte nikad sami popravljati klima uređaj. Postoji opasnost od ozljeda uslijed strujnog udara ili oštećenja uređaja. Obratite se prodavaču.
- Nakon vađenja filtra iz jedinice nemojte ni u kom slučaju dirati rebra izmjenjivača kako ne bi došlo do ozljeda uslijed dodira s oštrim ivicama filtra.
- Nemojte stavljati prste niti bilo kakve predmete u otvore za ulaz i izlaz zraka. Postoji opasnost od ozljeda osoba ili oštećenja uređaja.



### UPOZORENJE

#### **Korištenje i održavanje**

- Daljinski upravljač jedinice ne smije doći u dodir s vodom, u protivnom postoji rizik od oštećenja daljinskog upravljača.
- Ne koristite plamen niti fen za kosu za sušenje filtra, postoji opasnost od deformacija filtra ili čak požara.
- Otvori za ulaz i izlaz zraka ne smiju biti blokirani. Postoji opasnost od kvara jedinice.
- Nemojte stupati na gornji panel vanjske jedinice niti na nj stavljati vruće predmete. Postoji opasnost od oštećenja uređaja odnosno ozljeda osoba.
- U slučaju dolje navedenih pojava odmah isključite klima uređaj i prekinite dovod struje u uređaj. Zatim se obratite prodavaču ili ovlaštenom servisu radi popravka uređaja.
  - Dovodni kabel se pregrijava ili je oštećen.
  - Abnormalna buka tijekom rada uređaja.
  - Zaštitni prekidač često

isključuje jedinicu. Iz klima uređaja izlazi neugodan miris spaljenog materijala.

- Iz vanjske jedinice curi rashladno sredstvo.





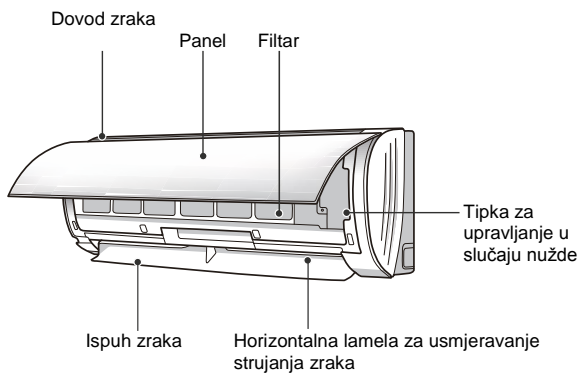



# Nazivi dijelova

## Unutarnja jedinica



- Ako daljinski upravljač izgubite ili ako upravljač ne radi, klima uređaj se može uključiti pritiskom na pomoćni prekidač. Postupajte na sljedeći način: Otvorite panel prema uputama na slici, i uključite ili isključite klima uređaj pritiskom na tipku za upravljanje u nuždi. Nakon uključjenja klima uređaj radi u režimu Automatika.

## Zaslon

Režim Grijanja		 R	R: crveni indikator (samo na modelima s funkcijom Grijanje)
Režim Hlađenja		 W	W: bijeli indikator
Režim odvlaživanja		 G	G: zeleni indikator
		 O	O: narandžasti indikator
Indikator temperature	26		
Indikator napajanja			

### NAPOMENA

- Radi se o informativnom opisu, boja indikatora se može razlikovati. Postupajte prema konkretnom modelu.
- Slika zaslona se može razlikovati od vašeg modela. Postupajte prema konkretnom modelu.

## Nazivi dijelova

---

### Vanjska jedinica

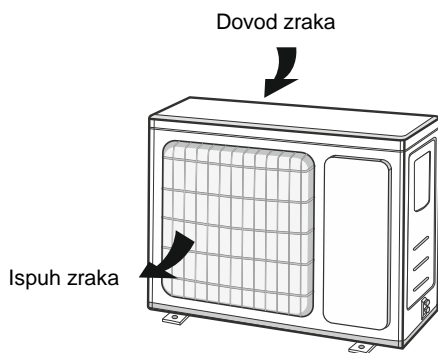

### OPREZ

- Izgled Vašeg uređaja može se razlikovati od modela na gornjoj slici. Zbog toga postupajte prema izgledu Vašeg modela.



# Daljinski upravljač i upravljanje

## Tipke na daljinskom upravljaču





## Značenje indikatora na zaslonu

	Funkcija I FEEL	
	Podešavanje brzine vrtnje ventilatora	
	Režim Turbo	
	Odašiljanje signala	
Režim rada		Režim Automatika
		Režim Hlađenja
		Režim Odvlaživanja
		Režim Ventilator
		Režim Grijanja
	Režim Spavanje	
	Funkcija Grijanje 8 °C	
	Funkcija Zdravlja	
	Funkcija Ventilator	
	Tihi rad	
	Funkcija X-FAN	
Tip prikaza temperature		Podešena temperatura
		Temperatura u prostoriji
		Vanjska temperatura
	Sat	
	Podešena temperatura	
	Funkcija Wi-Fi	
	Podešeno vrijeme	
	Tajmer uključivanja/isključivanja	
	Osvjetljenje	
	Usmjeravanje zraka lijevo/desno	
	Usmjeravanje zraka prema gore/dolje	
	Dječja zaštita	

## Funkcije tipki daljinskog upravljača

### NAPOMENA

- Ovaj daljinski upravljač je univerzalan. Može se koristiti za klima uređaje s mnogim funkcijama. Ako na daljinskom upravljaču pritisnete tipku funkcije koje nema na predmetnom modelu jedinice, to neće imati nikakav utjecaj na rad jedinice.
- Priključenje klima uređaja na izvor napajanja je potvrđeno zvučnim signalom. Indikator rada  upaljen. Zatim možete klima uređajem upravljati pomoću daljinskog upravljača.
- Ako je klima uređaj uključen, nakon pritiska tipke na daljinskom upravljaču na zaslonu daljinskog upravljača jedanput zatreperi indikator odašiljanja signala  i klima uređaj zvučnim signalom potvrđuje prijem signala.
- Kod modela s mogućnošću upravljanja preko Wi-Fi ili kablenskog upravljača unutarnja jedinica mora biti prebačena u režim Automatika pomoću standardnog daljinskog upravljača. Zatim se mogu koristiti funkcije za podešavanje temperature u režimu Automatika pomoću aplikacije ili pomoću daljinskog upravljača.
- Ovaj daljinski upravljač može podešavati temperaturu u režimu Automatika. Kod upotrebe s jedinicom koja ne podržava funkciju podešavanja temperature u režimu Automatika, jedinica može ignorirati temperaturu podešenu u režimu Automatika, i podešena temperatura koja je prikazana na zaslonu unutarnje jedinice može biti različita od temperature na daljinskom upravljaču.

### Tipka









Pritisnite ovu tipku za uključenje jedinice. Ponovnim pritiskom na ovu tipku jedinica se isključuje.



### Tipka

MODE

Pritisnite ovu tipku za podešavanje traženog režima rada klima uređaja u slijedećem ciklusu:



- Ako aktivirate režim Automatika, klima uređaj će automatski raditi prema tvorničkim postavkama. Traženu brzinu vrtnje ventilatora možete podesiti pritiskom na tipku FAN. Pritiskom na tipku  možete podesiti smjer strujanja zraka.
- Ako odaberete režim Hlađenje, klima uređaj će raditi u režimu Hlađenje. Traženu temperaturu možete podesiti pritiskom na tipke  ili . Traženu brzinu vrtnje ventilatora možete podesiti pritiskom na tipku FAN. Pritiskom na tipku  možete podesiti smjer strujanja zraka.
- Ako odaberete režim Odvlaživanje, klima uređaj će raditi u režimu Odvlaživanje, na niskoj brzini vrtnje ventilatora. Brzina vrtnje ventilatora se ne može podesiti u režimu Odvlaživanja. Pritiskom na tipku  možete podesiti smjer strujanja zraka.
- Ako je aktiviran režim Ventilator, klima uređaj samo ispuhuje zrak, bez hlađenja ili grijanja. Svi indikatori su isključeni. Traženu brzinu vrtnje ventilatora možete podesiti pritiskom na tipku FAN. Pritiskom na tipku  možete podesiti smjer strujanja zraka.





- Ako odaberete režim Grijanje, klima uređaj će raditi u režimu Grijanje. Traženu temperaturu možete podesiti pritiskom na tipke  ili . Traženu brzinu vrtnje ventilatora možete podesiti pritiskom na tipku FAN. Pritiskom na tipku  možete podesiti smjer strujanja zraka. (Klima uređaj ne može raditi u režimu Grijanje ako ima samo funkciju Hlađenje. Ako je na daljinskom upravljaču odabran režim Grijanje, klima uređaj se ne može uključiti pritiskom na tipku ON/OFF.)

### NAPOMENA

- Kako klima uređaj ne bi ispuhivao hladan zrak nakon aktiviranja režima Grijanje, unutarnja jedinica počinje ispuhivati zrak s kašnjenjem od 1-5 minuta (vrijeme kašnjenja ovisi o temperaturi u prostoriji). Raspon podešavanja temperature pomoću daljinskog upravljača: 16-30 °C (61-86 °F)
- U režimu Automatika omogućeno je prikazivanje i podešavanje temperature.
- Neki modeli nisu opremljeni indikatorom ovog režima rada.



### Tipka

FAN

Ova tipka služi za ciklično podešavanje brzine vrtnje ventilatora u redoslijedu AUTOMatika, Niska , Srednje niska , Srednja , Srednje visoka  i Visoka .





### NAPOMENA

- U režimu Odvlaživanja ventilator režimu u režimu niske brzine.
- Funkcija X-FAN: Ako u režimu Hlađenje ili Odvlaživanje pritisnete tipku za podešavanje brzine ventilatora i držite je pritisnutom 2 sekunde, na zaslonu će biti prikazan indikator  i ventilator će nakon isključenja raditi još nekoliko minuta radi uklanjanja vlage iz unutrašnjosti jedinice. Nakon priključenja na struju funkcija X-FAN je standardno isključena. Funkcija X-FAN nije dostupna za režim Automatika, Ventilator ili Grijanje. Ova funkcija omogućuje isušivanje vlage iz prostora isparivača unutarnje jedinice nakon isključenja jedinice radi sprječavanja pojave plijesni.
- Ako je funkcija X-FAN uključena: Nakon isključenja jedinice pritiskom na tipku  ventilator unutarnje jedinice radi na niskoj brzini još nekoliko minuta. Ako želite isključiti ventilator unutarnje jedinice tijekom ovog vremena, pritisnite tipku za podešavanje brzine ventilatora i držite je pritisnutom 2 sekunde. Ako je funkcija X-FAN isključena: Nakon isključenja jedinice pritiskom na tipku  cijela jedinica se odmah gasi.

### Tipka

TURBO

Ako pritisnete ovu tipku u režimu Hlađenja ili Grijanja, klima uređaj prelazi u režim brzog hlađenja ili brzog grijanja. Na zaslonu daljinskog upravljača prikazan je indikator . Ponovnim pritiskom na ovu tipku ćete isključiti funkciju Turbo. Indikator  nestaje. Ako je ova funkcija aktivirana, ventilator radi visokom brzinom radi ubrzanja hlađenja ili grijanja odnosno radi bržeg postizanja tražene temperature u prostoriji.

## Tipka



- Jednim pritiskom na tipke ▲ ili ▼ podešena temperatura se povećava odnosno smanjuje za 1 °C. Ako držite tipke ▲ ili ▼ pritisnutim dulje od 2 sekunde, vrijednost podešene temperature se brzo povećava odnosno smanjuje. Kada podesite traženu temperaturu i oslobodite tipku za podešavanje, nova vrijednost će biti prikazana i na zaslonu unutarnje jedinice.
- Kod podešavanja vremena uključivanja (TIMER ON) ili isključivanja (TIMER OFF) i prilikom podešavanja sata (CLOCK) vrijeme se može podesiti pritiskom na tipku ▲ ili ▼. (Vidi opis tipki CLOCK, TIMER ON i TIMER OFF.)

## Tipka



Pritiskom na ovu tipku možete podesiti kut lamela za strujanje zraka iz jedinice lijevo/desno u slijedećem ciklusu:

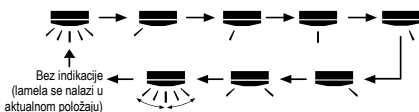

### NAPOMENA

- Ako pritisnete tipku i držite je pritisnutom dulje od 2 sekunde, lamela za usmjeravanje zraka će se kretati naizmjenično lijevo/desno. Nakon oslobađanja tipke lamela za usmjeravanje zraka se odmah zaustavlja u aktualnom položaju.
- Ako je u režimu usmjeravanja zraka lijevo/desno uključena funkcija usmjeravanja i ako nakon 2 sekunde ponovo pritisnete ovu tipku, funkcija usmjeravanja zraka se gasi. Ako tijekom 2 sekunde ponovo pritisnete ovu tipku, funkcija usmjeravanja zraka će se također prebacivati u gore navedenom redoslijedu.
- Ova funkcija je dostupna samo za određene modele.

## Tipka



Pritiskom na ovu tipku možete podesiti kut strujanja zraka iz jedinice u smjeru prema gore/dolje u slijedećem redoslijedu:

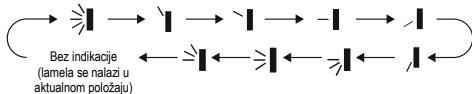

- Ako odaberete , klima uređaj će automatski usmjeravati zrak na izlazu iz jedinice. Horizontalna lamela za podešavanje smjera strujanja zraka će se automatski kretati naizmjenično gore i dolje pod maksimalnim kutom nagiba.
- Ako odaberete , ili , klima uređaj će ispuhivati zrak samo u podešenom smjeru. Horizontalna lamela za podešavanje smjera strujanja zraka ostaje u određenom položaju.

- Ako odaberete , ili , klima uređaj će ispuhivati zrak u odabranom rasponu kuta. Horizontalna lamela za podešavanje smjera strujanja zraka će se kretati u traženom rasponu kuta.
- Za namještanje traženog kuta lamela za podešavanje smjera strujanja zraka držite tipku pritisnutom dulje od 2 sekunde. Oslobodite tipku čim je kut podešen na traženu vrijednost.

### NAPOMENA

- Funkcija podešavanja smjera strujanja zraka ili ne mora biti dostupna na nekim modelima. Ako klima uređaj primi ovu naredbu, aktivira se automatsko podešavanje smjera strujanja zraka iz jedinice.
- Ako pritisnete tipku i držite je pritisnutom dulje od 2 sekunde, lamela za usmjeravanje zraka će se kretati naizmjenično gore i dolje. Nakon oslobađanja tipke lamela za usmjeravanje zraka se odmah zaustavlja u trenutnom položaju.
- Ako je u režimu usmjeravanja zraka gore/dolje uključena funkcija usmjeravanja i ako nakon 2 sekunde ponovo pritisnete ovu tipku, funkcija usmjeravanja zraka se gasi. Ako tijekom 2 sekunde ponovo pritisnete ovu tipku, funkcija usmjeravanja zraka će se također prebacivati u gore navedenom redoslijedu.

## Tipka

SLEEP

Pritiskom na ovu tipku možete ciklično podešavati funkciju Spavanje u sljedećem redoslijedu: Spavanje 1 ()<sup>1</sup>, Spavanje 2 ()<sup>2</sup>, Spavanje 3 ()<sup>3</sup> ili Isključeno. Nakon priključenja na izvor napajanja funkcija Spavanja je standardno isključena.

- Režim Spavanje 1
  - Režim Hlađenja: Nakon aktiviranja režima Spavanje 1 podešena temperatura se nakon 1 sata povećava za 1 °C, i nakon 2 sata se povećava za još 2 °C. Zatim jedinica nastavlja raditi na ovoj temperaturi.
  - U režimu Grijanja: Nakon aktiviranja režima Spavanje 1 podešena temperatura se nakon 1 sata smanjuje za 1 °C, i nakon 2 sata se smanjuje za još 2 °C, i jedinica nastavlja raditi na ovoj temperaturi.
- Režim Spavanje 2
 

U ovom režimu klima uređaj radi prema tvornički podešenom tijeku temperatura (skupine krivulja temperature) za režim spavanja.
- Režim Spavanje 3
 



U ovom režimu klima uređaj radi prema tvornički podešenom tijeku temperatura (skupina krivulja temperature) za režim spavanja.

  - (1) U režimu Spavanje držite tipku TURBO pritisnutom 3 sekunde za prebacivanje daljinskog upravljača u režim korisničkih postavki tijekom podešavanja. Na zaslonu daljinskog upravljača u polju za vrijeme prikazan je 1 sat i u polju za postavke temperature treperi posljednja podešena temperatura na krivulji temperature u okviru režima spavanja (kod prvog podešavanja prikazana je tvornički podešena temperatura).

- (2) Pomoću tipke ▲ ili ▼ možete mijenjati postavke temperature. Potvrdite postavku pritiskom na tipku TURBO.
  - (3) Nakon izvršenja ovih koraka vrijeme prikazano u polju za prikaz vremena će se povećati za 1 sat (dakle na 2 sata, i u narednim ciklusima temperatura se postepeno povećava na 3 do 8 sati), i u polju za podešavanje temperature će treperiti posljednja podešena temperatura.
  - (4) Ponovite korake 2 i 3 dok nije završeno podešavanje tražene temperature za 8. sat na krivulji temperature. Time je završeno podešavanje tijeka temperature u režimu spavanja. Na zaslonu daljinskog upravljača je ponovo prikazano aktualno vrijeme i temperatura.
- Kontrola korisničkih postavki toplinske krivulje (tijeka temperatura) za režim Spavanje 3:  
Postupajte na isti način kao kod podešavanja. Aktivirajte režim korisničkih postavki toplinske krivulje (tijeka temperatura), samo ne mijenjate temperaturu, samo je potvrdite pritiskom na tipku TURBO.  
Napomena: Ako prilikom podešavanja ili pregledavanja vrijednosti toplinske krivulje (tijeka temperatura) ne pritisnete nijednu tipku tijekom 10 sekundi, podešavanje odnosno pregledavanje će biti automatski završeno i na zaslonu daljinskog upravljača je obnovljen osnovni prikaz. Podešavanje ili pregledavanje vrijednosti toplinske krivulje može se završiti pritiskom na tipku , MODE ili SLEEP.

ON. Indikator ON prestaje treperiti. Na zaslonu se ponovo pojavljuje indikator .

Deaktiviranje podešenog vremena uključenja: Za deaktiviranje podešenog vremena uključenja na tajmeru, pritisnite tipku TIMER ON.

- Tipka TIMER OFF (Tajmer automatskog isključenja)  
Pomoću tipke TIMER OFF možete podesiti automatsko isključenje uređaja. Nakon pritiska na ovu tipku indikator  nestaje sa zaslona daljinskog upravljača i na zaslonu počinje treperiti indikator OFF. Podesite vrijeme uključenja pritiskom na tipke ▲ ili ▼. Svakim pritiskom na tipke ▲ ili ▼ podešeno vrijeme se povećava ili smanjuje za 1 minutu. Ako držite tipku ▲ ili ▼ pritisnutom dulje od 2 sekunde, vrijednost podešene temperature se brzo povećava. Potvrdite podešeno vrijeme isključenja pritiskom na tipku TIMER OFF. Indikator OFF prestaje treperiti. Na zaslonu se ponovo pojavljuje indikator .



Deaktiviranje podešenog vremena isključenja: Za deaktiviranje podešenog vremena isključenja na tajmeru, pritisnite tipku TIMER OFF.

#### NAPOMENA

- Ako je jedinica uključena ili isključena, moguće je istovremeno podesiti TIMER OFF (vrijeme isključenja) i TIMER ON (vrijeme uključenja).
- Prije podešavanja TIMER ON ili TIMER OFF prvo podesite točno vrijeme na upravljaču.
- Nakon aktiviranja TIMER ON ili TIMER OFF podesite trajnu cirkulaciju. Klima uređaj se zatim uključuje i isključuje u podešeno vrijeme. Tipka  nikako ne utječe na postavke. Ako Vam ova funkcija nije potrebna, deaktivirajte je pomoću daljinskog upravljača.

Tipka

I FEEL

Pritisnite ovu tipku za aktiviranje funkcije I FEEL. Na zaslonu daljinskog upravljača prikazan je indikator . Daljinski upravljač šalje jedinici informaciju o vrijednosti izmjerene temperature, i jedinica automatski regulira temperaturu u prostoriji prema temperaturi izmjerenoj na daljinskom upravljaču. Funkcija I FEEL se deaktivira još jednim pritiskom na ovu tipku. Indikator  nestaje.

#### NAPOMENA

- Ako je aktivirana ova funkcija, stavite daljinski upravljač blizu korisnika. Nemojte polagati daljinski upravljač blizu predmeta s visokom ili niskom temperaturom koja utječe na rezultat mjerenja temperature. Ako je aktivirana funkcija I FEEL, daljinski upravljač mora biti smješten tako da unutarnja jedinica može nesmetano primati signale s daljinskog upravljača.

Tipka

TIMER ON



/ TIMER OFF

- Tipka TIMER ON (Tajmer uključenja)

Pomoću tipke TIMER ON možete podesiti tajmer automatskog uključenja. Nakon pritiska na ovu tipku indikator nestaje sa zaslona daljinskog upravljača  i na zaslonu počinje treperiti indikator ON. Podesite vrijeme uključenja pritiskom na tipke ▲ ili ▼. Svakim pritiskom na tipke ▲ ili ▼ podešeno vrijeme se povećava ili smanjuje za 1 minutu. Ako držite tipku ▲ ili ▼ pritisnutom dulje od 2 sekunde, vrijednost podešene temperature se brzo povećava. Potvrdite podešeno vrijeme uključenja pritiskom na tipku TIMER

Tipka

CLOCK



Pritisnite ovu tipku za podešavanje vremena na satu. Indikator  na zaslonu daljinskog upravljača počinje treperiti. Za podešavanje vremena pritisnite tipku ▲ ili ▼ tijekom 5 sekundi. Svakim pritiskom na tipke ▲ ili ▼ podešeno vrijeme se povećava ili smanjuje za 1 minutu. Ako držite tipku ▲ ili ▼ pritisnutom dulje od 2 sekunde, vrijednost podešene temperature se brzo povećava. Pustite tipku čim je vrijeme podešeno na traženu vrijednost. Pritisnite tipku CLOCK za podešavanje vremena na satu. Indikator  prestaje treperiti.

#### NAPOMENA

- Vrijeme je prikazano u 24 satnom formatu.
- Vremenski interval između dva pritiska na tipku kod podešavanja ne smije biti dulji od 5 sekundi. U protivnom daljinski upravljač će automatski ugasisi režim podešavanja. Isti je slučaj kod podešavanja tajmera uključivanja i isključivanja.

Tipka



QUIET

Ova tipka omogućuje aktiviranje Automatskog Tihog rada (prikazan je indikator  i AUTO) ili Tihog rada (prikazan je indikator ) ili isključenje ovih funkcija (indikator  nije prikazan). Nakon uključenja napajanja režim Tihi rad je standardno isključen.

## NAPOMENA

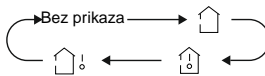
- Funkcija Tih rad je dostupna samo na određenim modelima.
- Funkcija Tih rad može se aktivirati u svim režimima. Ako je ova funkcija uključena, brzina vrtnje ventilatora se ne može podesiti.
- Ako je aktiviran režim Tih rad:  
Režim Hlađenja: Ventilator unutarnje jedinice radi brzinom 4. Nakon 10 minuta ili ako je temperatura u sobi  $\leq 28\text{ }^{\circ}\text{C}$  ventilator radi brzinom 2 ili u režimu Tihog rada ovisno o razlici između temperature u sobi i podešene temperature.  
U režimu Grijanja: Ventilator radi brzinom 3 ili u režimu Tihog rada ovisno o razlici između temperature u sobi i podešene temperature.  
U režimu Odvlaživanje i Ventilator: Ventilator unutarnje jedinice radi u režimu Tih rad.  
Režim Automatika: Ventilator unutarnje jedinice radi u automatskom režimu Tihog rada ovisno o aktualnom režimu (Hlađenje, Grijanje ili Ventilator).



- Ako odaberete opciju  ili ako ne odaberete nijednu opciju prikaza temperature, na zaslonu unutarnje jedinice će biti prikazana podešena temperatura.
- Ako odaberete opciju , na zaslonu unutarnje jedinice će biti prikazana temperatura u prostoriji.
- Ako odaberete opciju , na zaslonu unutarnje jedinice će biti prikazana vanjska temperatura.

## NAPOMENA

- Na nekim modelima ne može biti prikazana vanjska temperatura. U takvom slučaju unutarnja jedinica prima naredbu/signali , ali prikazuje samo podešenu temperaturu.
- Prilikom uključivanja jedinice na zaslonu je prikazana podešena temperatura. Na daljinskom upravljaču nije ništa prikazano.
- Temperatura može biti prikazana samo na unutarnjim jedinicama s brojčanim zaslonom.
- Ako odaberete opciju prikaza vanjske ili unutarnje temperature, na zaslonu unutarnje jedinice bit će prikazana jedna od ovih temperatura, i nakon 3 ili 5 sekundi na zaslonu će biti prikazana podešena temperatura.

### Tipka

WiFi

Pritisnite tipku WiFi za uključenje funkcije Wi-Fi. Na daljinskom upravljaču bit će prikazan indikator WiFi. Ako držite tipku WiFi pritisnutu 5 sekundi, funkcija Wi-Fi se gasi i indikator WiFi nestaje.

Ako je uređaj isključen i ako istovremeno 1 sekundu držite pritisnutim tipke MODE i WiFi, Wi-Fi modul se vraća na tvorničke postavke.

## NAPOMENA

- Ova funkcija je dostupna samo za određene modele.

### Tipka





LIGHT

Pritiskom na ovu tipku možete isključiti osvjtljenje panela unutarnje jedinice. Indikator  nestaje sa zaslona daljinskog upravljača. Ponovnim pritiskom na ovu tipku možete ponovo aktivirati osvjtljenje zaslona.

Na zaslonu se ponovo pojavljuje indikator .

### Tipka



Ova tipka služi za uključivanje/isključivanje funkcije Zdravlje (generiranje iona) ili Provjetravanje. Nakon prvog pritiska na ovu tipku aktivira se funkcija Provjetravanje. Na zaslonu je prikazano . Drugim pritiskom na ovu tipku uključuju se istovremeno funkcije Provjetravanje i Zdravlje. Na zaslonu je prikazano  i . Trećim pritiskom na tipku funkcije Zdravlje i Provjetravanje se gasi. Nakon četvrtog pritiska na tipku aktivira se funkcija Zdravlje – na zaslonu je prikazano . Još jednim pritiskom na ovu tipku cijeli ciklus se ponavlja.

## NAPOMENA

- Ova funkcija je dostupna samo za određene modele.

### Tipka

TEMP

Pritiskom na ovu tipku možete na zaslonu unutarnje jedinice prikazati podešenu temperaturu, temperaturu u prostoriji ili vanjsku temperaturu. Prikaz temperature može se ciklično prebacivati na daljinskom upravljaču kako slijedi:

## Funkcije kombinacije tipki

### Funkcija Uštede energije

Za aktiviranje odnosno deaktiviranje funkcije Ušteda energije u režimu Hlađenje istovremeno pritisnite tipke TEMP i CLOCK. Dok je aktivirana funkcija Ušteda energije, na zaslonu daljinskog upravljača je prikazan indikator SE i klima uređaj automatski regulira podešenu temperaturu prema tvorničkim postavkama radi maksimalne uštede energije. Za isključivanje funkcije Ušteda energije pritisnite istovremeno tipke TEMP i CLOCK.

## NAPOMENA

- U režimu uštede energije je standardno podešena automatska brzina vrtnje ventilatora i ne može se promijeniti.
- U režimu uštede energije podešena temperatura se ne može promijeniti. Nakon pritiska na tipku TURBO daljinski upravljač ne odašilje nikakav signal.
- Funkcije Spavanje i Ušteda energije ne mogu biti aktivirane istovremeno. Ako je u režimu Hlađenje uključena funkcija Ušteda energije, nakon pritiska na tipku SLEEP, funkcija Uštede energije će biti deaktivirana. Ako je u režimu Hlađenje uključena funkcija Spavanje, aktiviranjem funkcije Ušteda energije ćete isključiti funkciju Spavanje.



### Funkcija Grijanje 8 °C

U režimu Grijanje pritisnite istovremeno tipke TEMP i CLOCK za aktiviranje ili deaktiviranje režima Grijanje 8 °C. Ako je ova funkcija aktivirana, na zaslonu daljinskog upravljača je prikazano  i „8 °C“ i klima uređaj radi u režimu Grijanje 8 °C. Ponovnim istovremenim pritiskom tipki TEMP i CLOCK ćete deaktivirati funkciju Grijanje 8 °C.

## NAPOMENA

- U režimu Grijanje 8 °C je standardno podešena automatska brzina vrtnje ventilatora koja se ne može promijeniti. U režimu Grijanje 8 °C podešena temperatura se ne može promijeniti. Nakon pritiska na tipku TURBO daljinski upravljač ne odašilje nikakav signal.
- Funkcije Spavanje i Grijanje 8 °C ne mogu biti aktivirane istovremeno. Ako je u režimu Hlađenje uključena funkcija Grijanje 8 °C, nakon pritiska na tipku SLEEP, funkcija Grijanje 8 °C će biti deaktivirana. Ako je u režimu Hlađenje uključena funkcija Spavanje, aktiviranjem funkcije Grijanje 8 °C ćete isključiti funkciju Spavanje.
- Ako je temperatura prikazana u stupnjecima Fahrenheita, na daljinskom upravljaču će biti prikazan režim Grijanja pri 46°F.

## Funkcija Dječja zaštita.

Istovremenim pritiskom na tipke ▲ ili ▼ možete uključiti ili isključiti funkciju dječje zaštite. Dok je aktivirana funkcija Dječja zaštita, na zaslonu je prikazan indikator . Ako pritisnete tipku na daljinskom upravljaču, indikator  triput zatreperi, ali ne odašilje nikakav signal/naredbu jedinici.

## Prebacivanje jedinica prikazane temperature

Ako je jedinica isključena, pritisnite istovremeno tipke ▼ i MODE za prebacivanje između prikaza temperature u °C i °F.

## Funkcija automatskog čišćenja

Dok je jedinica isključena, držite istovremeno pritisnute tipke MODE i FAN 5 sekundi za uključenje odnosno isključenje funkcije automatskog čišćenja. Dok je funkcija automatskog čišćenja uključena, na zaslonu unutarnje jedinice prikazano je „CL“. Tijekom automatskog čišćenja isparivača jedinica vrši brzo hlađenje ili brzo zagrijavanje. Pritom se mogu čuti neki zvukovi uzrokovani na primjer strujanjem rashladnog sredstva ili toplinskim širenjem / skupljanjem dijelova. Iz klima uređaja može izlaziti mlaz hladnog ili toplog zraka, što je sasvim normalno. Osigurajte odgovarajuće provjetranje prostorije tijekom čišćenja kako ne bi dolazilo do neugodnih pojava.

## NAPOMENA

- Funkcija automatskog čišćenja može funkcionirati samo pod uvjetima normalne temperature okoline. U slučaju previsoke količine prašine u sobi čišćenje treba vršiti jednom mjesečno, u normalnim uvjetima triput mjesečno. Nakon uključanja funkcije automatskog čišćenja možete otići iz sobe. Nakon završetka automatskog čišćenja klima uređaj prelazi u režim pripravnosti.
- Ova funkcija je dostupna samo za određene modele.

## Zamjena baterija daljinskog upravljača

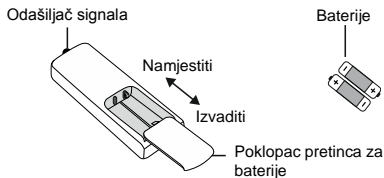

1. Pritisnite stražnju stranu daljinskog upravljača na mjestu označenom oznakom  kao što je prikazano na slici, i zatim izvucite poklopac pretinca za baterije povlačenjem u smjeru strelice.
2. Stavite dvije nove baterije 1,5 V veličine AAA. Kod zamjene baterija pazite na ispravan polaritet + i -.
3. Ponovo namjestite poklopac baterija.

## NAPOMENA

- Kod upotrebe usmjerite odašiljač signala na daljinskom upravljaču prema prozorčiću prijemnika na klima uređaju.
- Udaljenost između odašiljača signala i prozorčića prijemnika ne bi trebala veća od 8 m. Na putu signala ne smiju se nalaziti nikakve prepreke.
- Fluorescentne cijevi ili bežični telefonu istoj prostoriji mogu uzrokovati smetnje signala. U takvom slučaju daljinski upravljač treba približiti klima uređaju.
- Dotrajale baterije zamijenite baterijama istog tipa. Ako daljinski upravljač dulje vrijeme ne koristite, izvadite baterije.
- Zamijenite baterije ako su indikatori na zaslonu upravljača su loše vidljivi.

# Čišćenje i održavanje



- Prije čišćenja klima uređaj isključite i prekinite dovod struje u uređaj, postoji opasnost od ozljeda uslijed strujnog udara.
- Ne čistite klima uređaj vodom, postoji opasnost od ozljeda uslijed strujnog udara.
- Za čišćenje klima uređaja ne koristite ishlapljiva sredstva.
- Za čišćenje uređaja ne koristite tečna ili agresivna sredstva i spriječite prskanje vode i drugih tekućina na uređaj, u protivnom postoji rizik od oštećenja plastičnih dijelova ili čak i rizik od strujnog udara.

## Čišćenje površine unutarnje jedinice

Ako je površina unutarnje jedinice zaprljana, očistite je suhom ili navlaženom mekanom krpom.

### NAPOMENA

- Nemojte skidati panel prilikom čišćenja.

## Čišćenje filtra

### 1. Otvorite panel.

Povucite panel tako da bude otvoren do određenog kuta nagiba – vidi sliku.

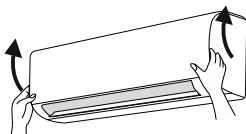

### 2. Izvadite filter.

Izvadite filter prema uputama na slici.

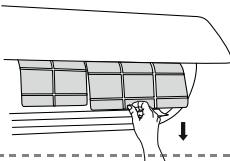

### 3. Očistite filter.

Očistite filter pomoću usisivača ili mlazom vode. Ako je filter jako zaprljan, očistite ga toplom vodom (temperature maks. 45 °C) i zatim ga ostavite na svom mjestu da se osuši.

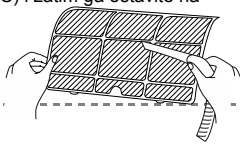

### 4. Ubacite filter.

Ubacite filter i zatim dobro zatvorite panel jedinice.

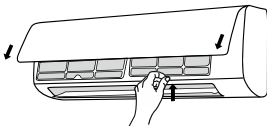

- Filter čistite jednom u tri mjeseca. Skratite intervale čišćenja ukoliko uređaj koristite u prašnjavoj sredini.
- Nakon vađenja filtra iz jedinice nemojte ni u kom slučaju dirati rebra izmjenjivača kako ne bi došlo do ozljeda uslijed dodira s oštrim ivicama filtra.
- Ne koristite plamen niti fen za kosu za sušenje filtra, postoji opasnost od deformacija filtra ili čak požara.

### NAPOMENA: Pregled prije sezone

1. Provjerite da nisu blokirani otvori za ulaz i izlaz zraka.
2. Provjerite ispravno tehničko stanje zaštitnog prekidača, utikača i utičnice.
3. Provjerite čistoću filtra.
4. Provjerite eventualna oštećenja ili koroziju postolja vanjske jedinice. U slučaju oštećenja postolja obratite se prodavaču.
5. Provjerite nije li oštećena odvodna cijev.

### NAPOMENA: Pregled nakon sezone

1. Prekinite dovod električne struje u uređaj.
2. Očistite filter i panel unutarnje jedinice
3. Provjerite eventualna oštećenja ili koroziju postolja vanjske jedinice. U slučaju oštećenja postolja obratite se prodavaču.

## Informacije o reciklaži

1. Mnogi ambalažni materijali se mogu reciklirati. Ambalažu stavite u specijalne kontejnere za reciklabilni otpad.
2. Vežano za zbrinjavanje dotrajalog klima uređaja obratite se lokalnom centru za skupljanje otpada ove vrste ili zatražite od dobavljača savjet za pravilno zbrinjavanje uređaja.

## Šifre grešaka

Ako je klima uređaj u neispravnom stanju, na zaslonu unutarnje jedinice treperi indikator temperature i prikazuje šifru greške. Potražite šifru greške u donjoj tablici.

Šifre grešaka	Otklanjanje problema
E1, E5, E6, E8, H3, H6, U8	Indikator greške nestaje nakon restarta uređaja. Ako ne, obratite se ovlaštenom servisu.
C5, F0, F1, F2	Obratite se ovlaštenom servisu.
H1	Odmrzavanje

### NAPOMENA

- U slučaju drugih šifri grešaka obratite se stručnom servisu.

# Pregled prije popravka

## Analiza uobičajenih pojava

Prije nego što zatražite popravak uređaja, pročitate sljedeće točke. Ako ne uspijete riješiti problem, obratite se lokalnom prodavaču ili ovlaštenom servisu.

Pojava	Predmet provjere	Rješenje
Unutarnja jedinica ne prima signal s daljinskog upravljača ili daljinski upravljač ne radi.	Je li ozbiljno narušen rad jedinice (npr. statičkim elektricitetom ili nestabilnim naponom)?	Izvadite utikač iz utičnice. Nakon 3 minute ponovo uključite utikač i uključite uređaj.
	Nalazi li se daljinski upravljač na odgovarajućoj udaljenosti od jedinice?	Domot signala s daljinskog upravljača je 8 m.
	Nalaze li se prepreke na putu signala?	Uklonite prepreke.
	Je li daljinski upravljač pravilno usmjeren prema prozorčiću prijemnika signala na jedinici?	Usmjerite daljinski upravljač pravilno prema prozorčiću prijemnika signala na jedinici.
	Tipke daljinskog upravljača ne funkcioniraju, podaci na zaslону su loše vidljivi ili uopće nisu prikazani?	Provjerite stanje baterija. Ako su baterije ispražnjene, zamijenite ih novim.
	Daljinski upravljač ne radi.	Provjerite da nije oštećen daljinski upravljač. Ako je oštećen, zamijenite ga novim.
Iz unutarnje jedinice ne izlazi zrak.	Nalazi li se u prostoriji fluorescentna cijev?	Približite daljinski upravljač unutarnjoj jedinici. Isključite fluorescentnu cijev i probajte ponovo.
	Nije li blokiran otvor za ulaz odnosno izlaz zraka na unutarnjoj jedinici?	Uklonite prepreke.
	U režimu Grijanja: Je li temperatura u prostoriji postigla traženu razinu temperature?	Čim je postignuta tražena temperatura u prostoriji, iz unutarnje jedinice više ne struji zrak.
Klima uređaj ne radi.	Je li do prekida napajanja električnom energijom?	Radi sprječavanja ispuhivanja hladnog zraka iz jedinice ventilator se pali s određenim kašnjenjem od nekoliko minuta. To je sasvim normalna pojava.
	Je li labav utikač?	Pričekajte ponovnu uspostavu napajanja.
	Je li proradio zaštitni prekidač, ili je možda pregorio osigurač?	Utaknite utikač u utičnicu.
	Je li u pitanju kvar električne instalacije ili oštećenje naponskog kabela?	Zatražite pregled ili zamjenu osigurača od strane stručnjaka.
	Je li uređaj ponovo uključen odmah nakon isključenja?	Zatražite popravak uređaja od strane stručno osposobljene osobe.
Iz unutarnje jedinice izlazi para.	Je li uređaj ponovo uključen odmah nakon isključenja?	Pričekajte 3 minute i ponovo uključite jedinicu.
	Je li funkcija pravilno podešena na daljinskom upravljaču?	Ponovo podesite funkciju.
Iz unutarnje jedinice izlazi para.	Je li u sobi visoka temperatura i vlažnost zraka?	Uzrok ove pojave je brzo hlađenje zraka u sobi. Temperatura i vlažnost zraka se nakon kratkog vremena smanjuju i para nestaje.
Iz unutarnje jedinice izlazi neugodan miris.	Da li se u prostoriji nalaze mogući izvori neugodnog mirisa, na primjer namještaj, cigaretni dim i slično?	Uklonite izvor neugodnog mirisa. Očistite filtar.
Tražena temperatura se ne može podesiti.	Prekoračuje li tražena temperatura podesivi raspon vrijednosti?	Opseg podešavanja temperature: 16-30 °C

Pojava	Predmet provjere	Rješenje
Neodgovarajući učinak hlađenja (grijanja)	Je li napon napajanja pre nizak?	Pričekajte dok ne bude uspostavljen normalan napon.
	Je li filtar zaprigan?	Očistite filtar.
	Je li podešena ispravna temperatura?	Podesite pravilnu temperaturu.
Klima uređaj ne radi normalno.	Je li otvorena vrata ili prozor?	Zatvorite vrata i prozore.
	Bila li jedinica izložena djelovanju oluje, elektromagnetskih smetnji itd.?	Prekinite napajanje jedinice, zatim je ponovo priključite i uključite.
Čuje se zvuk tekuće vode.	Je li klima uređaj pravouključen ili isključen?	Radi se o zvuku proizvedenom strujanjem rashladnog sredstva unutar jedinice. To je sasvim normalna pojava.
Čuje se zvuk pucanja.	Je li klima uređaj pravouključen ili isključen?	Radi se o zvuku uzrokovanom trenjem uslijed toplinske dilatacije ili skupljanja ploče ili drugih dijelova prilikom promjena temperature.



**OPREZ**

- U slučaju dolje navedenih pojava odmah isključite klima uređaj i prekinite dovod struje u uređaj. Zatim se obratite prodavaču ili ovlaštenom servisu radi popravka uređaja.
  - Dovodni kabel se pregrijava ili je oštećen.
  - Abnormalna buka tijekom rada uređaja.
  - Zaštitni prekidač često isključuje jedinicu.
  - Iz klima uređaja izlazi neugodan miris spaljenog materijala.
  - Iz vanjske jedinice curi rashladno sredstvo.
- Nemojte nikada sami popravljati klima uređaj ili vršiti bilo kakve zahvate na uređaju.
- Ako klima uređaj radi pod abnormalnim uvjetima, postoji opasnost od kvara, ozljeda uslijed strujnog udara te rizik od požara.



## INFORMACIJE O ZBRINJAVANJU OTPADA



Ovaj simbol indicira da se ovaj proizvod na području EU ne smije odlagati u kontejnere za komunalni otpad. Osigurajte propisno zbrinjavanje i reciklažu dotrajalog proizvoda radi zaštite okoliša i zdravlja ljudi od opasnosti uslijed protuzakonitog odlaganja opasnog otpada i u svrhu održivog korištenja i zaštite prirodnih resursa. Dotrajali proizvod odnesite u centar za skupljanje otpada ove vrste ili se obratite prodavatelju kod kojeg ste kupili ovaj proizvod. Prodavatelj može preuzeti ovaj proizvod i osigurati njegovo ekološko zbrinjavanje i reciklažu.

## INFORMACIJE VEZANE ZA KORIŠTENU RASHLADNO SREDSTVO

Uređaj sadrži stakleničke plinove sa sadržajem fluora obuhvaćene odredbama Kjotskog protokola. Samo stručno osposobljene osobe smiju vršiti održavanje i zbrinjavanje dotrajalog postrojenja.

Vrsta rashladnog sredstva: R32

Količina rashladnog sredstva: vidi tipsku pločicu uređaja

Vrijednost GWP: 675 (1 kg R32 = 0,675 t CO<sub>2</sub> eq)

GWP = Global Warming Potential (Potencijal globalnog zagrijavanja)



Uređaj je napunjen zapaljivim rashladnim sredstvom R32.

U slučaju problema s kvalitetom ili drugih problema obratite se lokalnom prodavaču ili ovlaštenom servisu. **Telefonski broj za pozive u hitnim slučajevima: 112**

## PROIZVOĐAČ

SINCLAIR CORPORATION Ltd.

1-4 Argyll St.

London W1F 7LD

UK

[www.sinclair-world.com](http://www.sinclair-world.com)

Uređaj je proizveden u Kini (Made in China).

## ZASTUPNIK

SINCLAIR d.o.o.

Buzinski prilaz 32

10010 Zagreb-Buzin

Hrvatska

## SERVISNA PODRŠKA

SINCLAIR d.o.o.

Buzinski prilaz 32

10010 Zagreb-Buzin

Hrvatska

Tel.: +385 1 6608 009 | Fax: +385 1 6608 021

[www.sinclair.hr](http://www.sinclair.hr) | [prodaja@sinclair.hr](mailto:prodaja@sinclair.hr)





**EN**

For downloading manual for this product, please enter the model name at this link:

**SK**

Pre stiahnutie manuálu k tomuto produktu zadajte modelové označenie do nasledujúceho odkazu:

**HR**

Za preuzimanje priručnika za ovaj proizvod unesite naziv modela na ovu vezu:

**SL**

Za prenos navodil za uporabo tega izdelka, vnesite ime modela na tej povezavi:

**IT**

Per scaricare il manuale di questo prodotto, inserisci il nome del modello a questo link:

**CZ**

Pro stažení manuálu k tomuto produktu zadejte modelové označení do následujícího odkazu:

**DE**

Um das Handbuch für dieses Produkt herunterzuladen, geben Sie bitte den Modellnamen für diesen Link ein:

**HU**

Termék kézikönyvének letöltéséhez írja be a modell megnevezését az alábbi linkre:

**RU**

Чтобы загрузить руководство для этого продукта, введите обозначение модели по следующей ссылке:

**ES**

Para descargar el manual de este producto, ingrese la designación del modelo en el siguiente enlace:



